

- Mekanismin minimi tilantarve korkeussuunnassa on 60 mm

Avautuminen - mitoitus

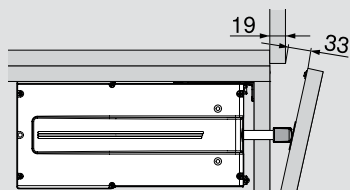

SERVO-DRIVE FLEX yksikön asennuspaikka (yksiköiden määrään vaikuttaa laitetyyppi ja laji)

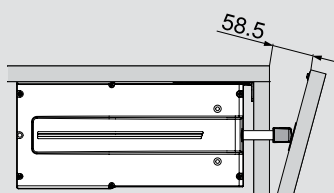
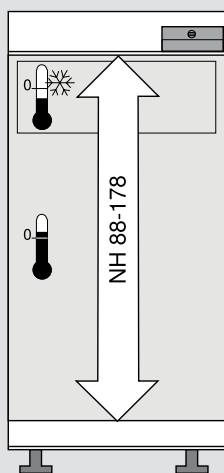

- Jääkaappi

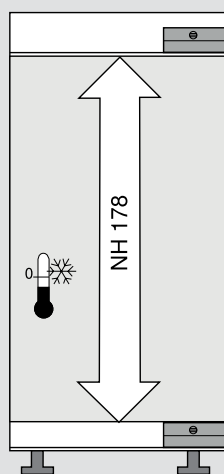

- Pakastinkaappi

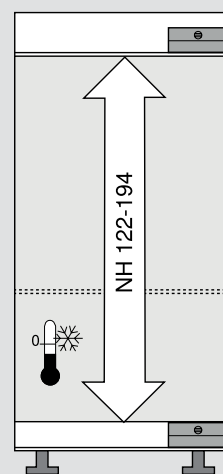

- Jää-/pakastinkaappi yhdistelmä

Astianpesukoneen mitoitus

Tason ylityksen vaikutus avausmittaan

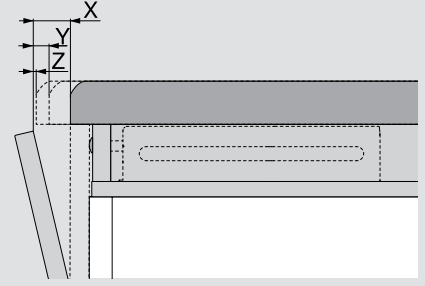
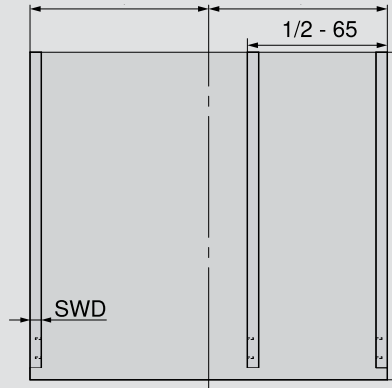
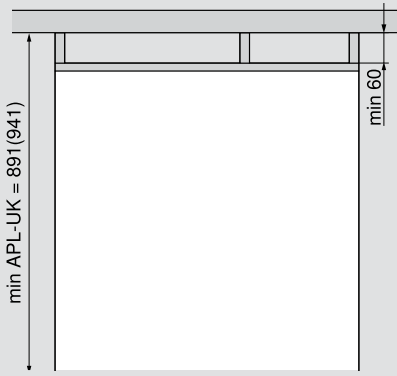

X	30 mm	Ylitys	0 mm
Y	10 mm	Ylitys	20 mm
Z	0 mm	Ylitys	30 mm

