



Hahle-ryhmä



# HINNASTO

Runkokomponentit alkaen 01.05.2026

# Eurocomp Oy



Eurocomp Oy on 1998 perustettu perniöläinen kalustekomponenttivalmistaja.

Asiakaskuntaamme kuuluvat keittiö-, kylpyhuone- ja erikoiskalustevalmistajat. Tarjoamme asiakkaillemme vakiomallistomme kalustevälikomponentteina, että yksittäispakattuina. Rungoissa on huomioitu kaikki kalustemyyjän tarpeet sekä mekanismien, että kodinkoneiden suhteen. Teemme myös asiakaskohtaisia runkoja ja mitoituksia tietyillä minimi-tilausmäärillä.

Eurocomp Oy liittyi Hahle-ryhmään vuonna 2019.

Eurocomp Oy  
Heikkiläntie 32  
25500 Perniö

e-mail [eurocomp@hahle.com](mailto:eurocomp@hahle.com)





## PAKETTIKOMPONENTIT

- ▶ Alakaapit ..... [1.01](#)
- ▶ Yläkaapit ..... [1.07](#)
- ▶ Komerot ..... [1.11](#)
- ▶ Hyllyt, irtosivut ja sokkelit ..... [1.16](#)
- ▶ Kylpyhuoneen kalusteet ..... [1.17](#)



## IRTOKOMPONENTIT

- ▶ Sivulevyt ..... [2.01](#)
- ▶ Pohjat ..... [2.03](#)
- ▶ Hyllyt ..... [2.05](#)
- ▶ Irtosivut, peitelevyt ja sokkelit ..... [2.06](#)
- ▶ Laatikon pohjat ja takasarjat ..... [2.07](#)
- ▶ Taustalevyt ja sidelistat ..... [2.11](#)

## MITOITUKSET

- ▶ Mitoitukset ..... [3.01](#)
- ▶ Materiaalit ..... [3.26](#)

# Piirijako ja yhteyshenkilöt

## 1. ETELÄ-SUOMI

Hahle Oy / Espoo

Mart Kalda  
Hyttimestarinkuja 3  
02780 Espoo

Puhelin 0201 809 421

## 2. LÄNSI- JA KESKI-SUOMI

Josadoor Oy

Anssi Lindberg  
Hallitie 14  
51200 Kangasniemi

Puhelin 0201 809 376

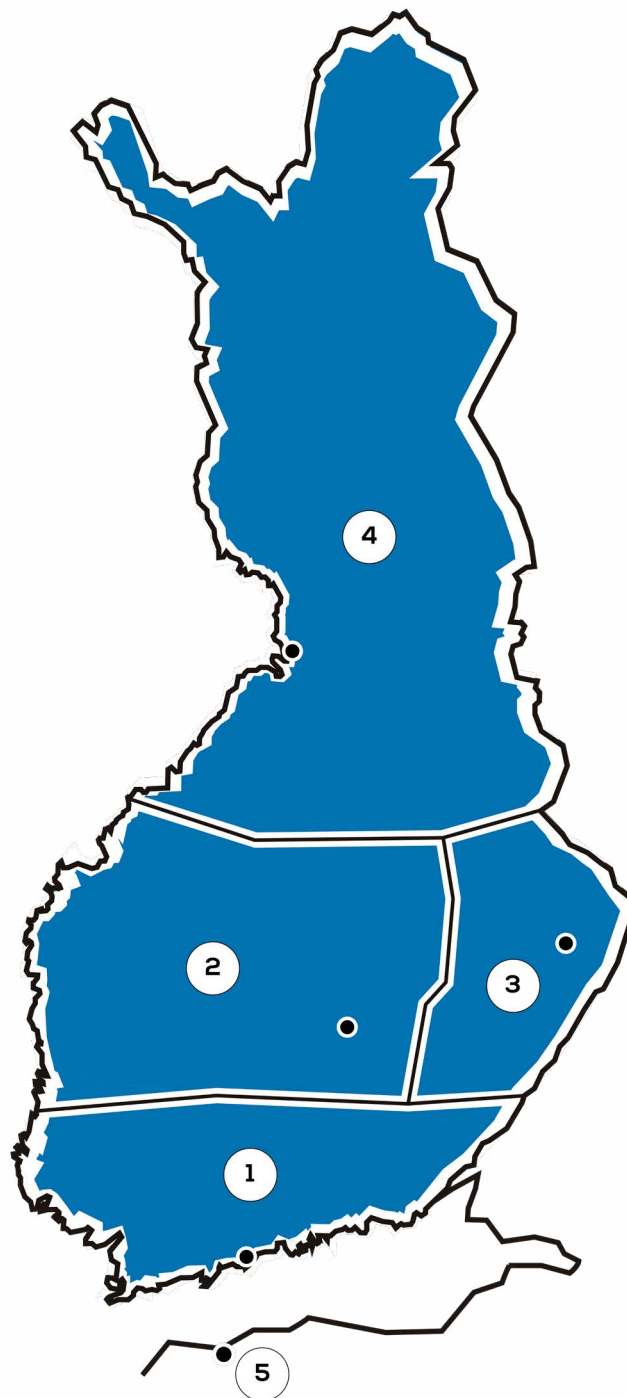

## 3. ITÄ-SUOMI

Ecolam Oy

Samuli Lämsä  
Vasarakankaantie 10  
83700 Polvijärvi

Puhelin 0201 809 345

## 4. POHJOIS-SUOMI

Ida Kupsu

Puhelin 0201 809 419

## 5. HAHLE EESTI OÜ

Andrus Villa  
Laki 11C,  
12915 Tallinn, Eesti

Puhelin + 372 6 729 030

Matkap. + 372 501 5090

## KABINETTI JA OTSOSON

Hahle Oy / Espoo

Tuomas Hellberg

Puhelin 0201 809 318

## PÄÄKONTTORI JA VARASTO

Hahle Oy  
Hyttimestarinkuja 3,  
02780 Espoo

e-mail hahle@hahle.com  
tilaus@hahle.com

internet www.hahle.fi

Puhelin 0201 809 300  
Fax 0201 809 301

Sähköpostiosoitteemme ovat muotoa: etunimi.sukunimi@hahle.com

## ESPOON MYYNTIKONTTORI

Puhelinmyynti:  
Puhelin 0201 809 320

Lähetäjä:

Hannu Saari  
Puhelin 0201 809 325

Varastoryhmä:  
Puhelin 0201 809 335

Asennusneuvonta:

Hannu Saari  
Puhelin 0201 809 325  
Matkap. 050 461 9370

# Toimitusehdot

Hinnat	Netto, arvonlisävero 0 %. Pidätämme itsellemme oikeuden muuttaa hintoja, mikäli valuuttakursseissa, valtion määräämissä maksuissa tai raaka-aineissa tapahtuu muutoksia.	
Maksuehto	14 pv netto.	
Yliaikakorko	16 %	
Toimitus	Vapaasti varastossamme	
Tilaus/toimitusmäärä	Täysin pakkauksin +/- 10 % tilausmäärästä.	
Pientoimituslisä	Alle 85 €:n toimituksista 9 €	
Pakkaus- ja lähetyskulut Lavaveloitukset:	Eurocomp 6 €, jos muuta ei tuotekohtaisesti mainita	
	Teholava	8 €/kpl
	Eurolava / FIN-lava	12 €/kpl
	Huonekalulava Eurocomp	25 €/kpl
	Kuluttajakelu kotiosoitteeseen lisäveloitus	
Laskutus	Toimituspäivän hintaan ellei toisin sovita.	
	Pientoimitukset	4 pv
	Tehdastoimitukset	4 - 14 pv
	Asiakaskohtaiset, värilliset ja laminaatti tuotteet	14 - 30 - pv
Tuotevastuu	Emme ole vastuussa välillisistä vahingoista. Mikäli toimittamassamme materiaalissa on virhe, korvaamme ainoastaan virheellisen materiaalin osuuden.	
Toimitusajat	Varastotuotteita valmistetaan välivarastoon pien- ja tehdastoimituksia varten. <b>Värilliset komponentit valmistetaan kerran kuukaudessa, tilaukset oltava tehtäällä viimeistään kuukauden 15. päivänä. Värillisten komponenttien toimitus vahvistetaan seuraavan kuukauden alkuun.</b>	
Tavaran palautus	Sopimuksen mukaan toimitettu tavara voidaan palauttaa vain, mikäli siitä on sovittu myyjän kanssa. Mikäli palautettu tavara on moitteettomassa kunnossa ja tavaran palauttaja on suorittanut kaikki palautuskulut, tavarasta hyvitetään laskutuspäivän hinta ./. 20 %. Asiakaskohtaisesti tilattuja tai valmistettuja tuotteita ei voi palauttaa.	
Kuljetusvakuutus	Vakuutusmaksu on 0,50 % laskun tavara-arvon loppusummasta ja se laskutetaan erillisellä rivillä laskun lopussa, kuljetuksista, joissa asiakas maksaa rahdin. Mikäli ette halua, että vakuutamme lähetyksenne, pyydämme Teitä ilmoittamaan siitä tilausta tehdessänne.	
Pidätämme itsellämme oikeuden muutoksiin.		

## Alakaapit

Nimikeryhmä 25030



TANDEM-/LEGRABOX	Koodi	Valkea	Valkea P3	Värilliset	Laminaatti
<b>Korkeus 710 mm, syvyys 568 mm</b>		€/kpl	€/kpl	€/kpl	€/kpl
BLUM ALAKAAPPI lev. 200	PK2BPRLU	33,20	46,25	49,85	79,60
BLUM ALAKAAPPI lev. 300	PK3BPRLU	33,20	46,25	49,85	79,60
BLUM ALAKAAPPI lev. 400	PK4BPRLU	35,55	49,55	53,35	85,20
BLUM ALAKAAPPI lev. 500	PK5BPRLU	38,05	53,25	57,25	91,40
BLUM ALAKAAPPI lev. 600	PK6BPRLU	40,35	56,40	60,75	96,90
BLUM ALAKAAPPI lev. 700	PK7BPRLU	42,70	59,10	63,65	101,60
BLUM ALAKAAPPI lev. 800	PK8BPRLU	42,70	59,10	63,65	101,60
BLUM ALAKAAPPI lev. 900	PK9BPRLU	46,40	64,20	69,15	110,40
BLUM ALAKAAPPI lev. 1000	PK10BPRLU	46,40	64,20	69,15	110,40
BLUM ALAKAAPPI lev. 1100	PK11BPRLU	50,80	70,80	76,25	121,70
BLUM ALAKAAPPI lev. 1200	PK12BPRLU	50,80	70,80	76,25	121,70
Sivut irtokomponentteinä	PKSBLU V/O				

- Etusarjat: 703, 350, 278, 173, 137 mm
- Ovet: 703, 562 mm
- Sokkelijalkaporaus
- Ei sisällä hyllyjä
- Ei sisällä jalkoja
- Lisätiedot sivulla 2.24

MERIVOBX	Koodi	Valkea	Valkea P3	Värilliset	Laminaatti
<b>Korkeus 710 mm, syvyys 568 mm</b>		€/kpl	€/kpl	€/kpl	€/kpl
MERIVOBX ALAKAAPPI lev. 200	PK2BMVRLU	33,20	46,25	49,85	79,60
MERIVOBX ALAKAAPPI lev. 300	PK3BMVRLU	33,20	46,25	49,85	79,60
MERIVOBX ALAKAAPPI lev. 400	PK4BMVRLU	35,55	49,55	53,35	85,20
MERIVOBX ALAKAAPPI lev. 500	PK5BMVRLU	38,05	53,25	57,25	91,40
MERIVOBX ALAKAAPPI lev. 600	PK6BMVRLU	40,35	56,40	60,75	96,90
MERIVOBX ALAKAAPPI lev. 700	PK7BMVRLU	42,70	59,10	63,65	101,60
MERIVOBX ALAKAAPPI lev. 800	PK8BMVRLU	42,70	59,10	63,65	101,60
MERIVOBX ALAKAAPPI lev. 900	PK9BMVRLU	46,40	64,20	69,15	110,40
MERIVOBX ALAKAAPPI lev. 1000	PK10BMVRLU	46,40	64,20	69,15	110,40
MERIVOBX ALAKAAPPI lev. 1100	PK11BMVRLU	50,80	70,80	76,25	121,70
MERIVOBX ALAKAAPPI lev. 1200	PK12BMVRLU	50,80	70,80	76,25	121,70
Sivut irtokomponentteinä	PKSBMVLU V/O				

- Etusarjat: 703, 350, 278, 173, 137 mm
- Ovet: 703, 562 mm
- Sokkelijalkaporaus
- Ei sisällä hyllyjä
- Ei sisällä jalkoja
- Lisätiedot sivulla 2.23

METABOX	Koodi	Valkea	Valkea P3	Värilliset	Laminaatti
<b>Korkeus 710 mm, syvyys 568 mm</b>		€/kpl	€/kpl	€/kpl	€/kpl
METABOX ALAKAAPPI lev. 300	PK3BMPRLU	33,20	46,25	49,85	79,60
METABOX ALAKAAPPI lev. 400	PK4BMPRLU	35,55	49,55	53,35	85,20
METABOX ALAKAAPPI lev. 500	PK5BMPRLU	38,05	53,25	57,25	91,40
METABOX ALAKAAPPI lev. 600	PK6BMPRLU	40,35	56,40	60,75	96,90
METABOX ALAKAAPPI lev. 700	PK7BMPRLU	42,70	59,10	63,65	101,60
METABOX ALAKAAPPI lev. 800	PK8BMPRLU	42,70	59,10	63,65	101,60
METABOX ALAKAAPPI lev. 900	PK9BMPRLU	46,40	64,20	69,15	110,40
METABOX ALAKAAPPI lev. 1000	PK10BMPRLU	46,40	64,20	69,15	110,40
METABOX ALAKAAPPI lev. 1100	PK11BMPRLU	50,80	70,80	76,25	121,70
METABOX ALAKAAPPI lev. 1200	PK12BMPRLU	50,80	70,80	76,25	121,70
Sivut irtokomponentteinä	PKSBMLU V/O				

- Etusarjat: 350, 278, 173, 137 mm
- Poraukset hidastimille
- Sokkelijalkaporaus
- Ei sisällä hyllyjä
- Ei sisällä jalkoja
- Lisätiedot sivulla 2.25

Tilattaessa (muu kuin valkea) lisää koodin perään:

**Valkea P3:** P3 **Värilliset:** VH (vaaleanharmaa), KH (keskiharmaa), TH (tummanharmaa), TA (tammi), MU (musta), **Laminaatti:** LV

varastotuote



TANDEM-/LEGRABOX	Koodi Valkea	Valkea	Valkea P3	Värilliset	Laminaatti
<b>Korkeus 569 mm, syvyys 568 mm</b>		€/kpl	€/kpl	€/kpl	€/kpl
BLUM ALAKAAPPI MAT lev. 300	PM3BPRLU	33,20	46,25	49,85	79,60
BLUM ALAKAAPPI MAT lev. 400	PM4BPRLU	35,55	49,55	53,35	85,20
BLUM ALAKAAPPI MAT lev. 500	PM5BPRLU	38,05	53,25	57,25	91,40
BLUM ALAKAAPPI MAT lev. 600	PM6BPRLU	40,55	56,40	60,75	96,90
BLUM ALAKAAPPI MAT lev. 700	PM7BPRLU	42,70	59,10	63,65	101,60
BLUM ALAKAAPPI MAT lev. 800	PM8BPRLU	42,70	59,10	63,65	101,60
BLUM ALAKAAPPI MAT lev. 900	PM9BPRLU	46,40	64,20	69,15	110,40
BLUM ALAKAAPPI MAT lev. 1000	PM10BPRLU	46,40	64,20	69,15	110,40
BLUM ALAKAAPPI MAT lev. 1100	PM11BPRLU	50,80	70,80	76,25	121,70
BLUM ALAKAAPPI MAT lev. 1200	PM12BPRLU	50,80	50,80	76,25	121,70
Sivut irtokomponentteinä	PKMLSBLU V/O				

- Etusarjat: 562, 278, 137 mm
- Ovet: 562 mm
- Sokkelijalkaporaus
- Ei sisällä hyllyjä
- Ei sisällä jalkoja

MERIVOBX	Koodi Valkea	Valkea	Valkea P3	Värilliset	Laminaatti
<b>Korkeus 569 mm, syvyys 568 mm</b>		€/kpl	€/kpl	€/kpl	€/kpl
MERIVOBX ALAKAAPPI MAT lev. 300	PM3BMVRLU	33,20	46,25	49,85	79,60
MERIVOBX ALAKAAPPI MAT lev. 400	PM4BMVRLU	35,55	49,55	53,35	85,20
MERIVOBX ALAKAAPPI MAT lev. 500	PM5BMVRLU	38,05	53,25	57,25	91,40
MERIVOBX ALAKAAPPI MAT lev. 600	PM6BMVRLU	40,55	56,40	60,75	96,90
MERIVOBX ALAKAAPPI MAT lev. 700	PM7BMVRLU	42,70	59,10	63,65	101,60
MERIVOBX ALAKAAPPI MAT lev. 800	PM8BMVRLU	42,70	59,10	63,65	101,60
MERIVOBX ALAKAAPPI MAT lev. 900	PM9BMVRLU	46,40	64,20	69,15	110,40
MERIVOBX ALAKAAPPI MAT lev. 1000	PM10BMVRLU	46,40	64,20	69,15	110,40
MERIVOBX ALAKAAPPI MAT lev. 1100	PM11BMVRLU	50,80	70,80	76,25	121,70
MERIVOBX ALAKAAPPI MAT lev. 1200	PM12BMVRLU	50,80	50,80	76,25	121,70
Sivut irtokomponentteinä	PKMSBMVLU V/O				

- Etusarjat: 562, 278, 137 mm
- Ovet: 562 mm
- Sokkelijalkaporaus
- Ei sisällä hyllyjä
- Ei sisällä jalkoja



ALAKAAPPI SLIM	Koodi Valkea	Valkea	Valkea P3	Värilliset	Laminaatti
<b>Korkeus 710 mm, syvyys 288 mm</b>		€/kpl	€/kpl	€/kpl	€/kpl
ALAKAAPPI SLIM lev. 300	PK3HKARLU	28,05	39,70	42,70	68,10
ALAKAAPPI SLIM lev. 400	PK4HKARLU	30,10	42,70	45,90	73,30
ALAKAAPPI SLIM lev. 500	PK5HKARLU	32,40	45,95	49,40	78,90
ALAKAAPPI SLIM lev. 600	PK6HKARLU	34,90	49,45	53,20	84,90
ALAKAAPPI SLIM lev. 800	PK8HKARLU	39,70	56,40	60,65	96,80
ALAKAAPPI SLIM lev. 1000	PK10HKARLU	44,75	63,70	68,55	109,40
Sivut irtokomponentteinä	PKKAPSLU V/O				

- Ovi: 703 mm
- Ei sokkelijalkaporausta
- Sisältää yhden hyllyn

Tilattaessa (muu kuin valkea) lisää koodin perään:

**Valkea P3:** P3 **Värilliset:** VH (vaaleanharmaa), KH (keskiharmaa), TH (tummanharmaa), TA (tammi), MU (musta), **Laminaatti:** LV

varastotuote



ISTUINLAATIKKO 357	Koodi	Valkea	Valkea P3	Värilliset	Laminaatti
<b>Korkeus 357 mm, syvyys 568 mm</b>		€/kpl	€/kpl	€/kpl	€/kpl
ISTUINLAATIKKO 357 lev. 500	PKK5ISLRLU	46,50	68,80	73,90	115,80
ISTUINLAATIKKO 357 lev. 600	PKK6ISLRLU	48,35	71,00	76,40	120,70
ISTUINLAATIKKO 357 lev. 700	PKK7ISLRLU	50,45	73,40	79,00	128,90
ISTUINLAATIKKO 357 lev. 800	PKK8ISLRLU	52,55	75,80	81,60	133,00
ISTUINLAATIKKO 357 lev. 900	PKK9ISLRLU	54,65	78,20	84,20	137,20
ISTUINLAATIKKO 357 lev. 1000	PKK10ISLRLU	56,75	80,60	86,80	141,30
Sivut irtokomponentteinä	PKKILSLU V/O				

- Etusarja: 350 mm
- Sokkelijalkaporaus
- Ei sisällä jalkoja
- TANDEM-/LEGRABOX
- MERIVOBX

ISTUINLAATIKKO 285	Koodi	Valkea	Valkea P3	Värilliset	Laminaatti
<b>Korkeus 285 mm, syvyys 568 mm</b>		€/kpl	€/kpl	€/kpl	€/kpl
ISTUINLAATIKKO 285 lev. 500	PK5ISLRLU	41,80	59,70	63,20	101,10
ISTUINLAATIKKO 285 lev. 600	PK6ISLRLU	43,15	60,90	65,45	104,50
ISTUINLAATIKKO 285 lev. 700	PK7ISLRLU	44,60	62,10	66,90	107,40
ISTUINLAATIKKO 285 lev. 800	PK8ISLRLU	46,00	63,75	68,65	109,60
ISTUINLAATIKKO 285 lev. 900	PK9ISLRLU	47,90	66,15	71,35	114,20
ISTUINLAATIKKO 285 lev. 1000	PK10ISLRLU	49,90	68,55	74,05	118,50
Sivut irtokomponentteinä	PKKILSLU V/O				

- Etusarja: 278 mm
- Sokkelijalkaporaus
- Ei sisällä jalkoja
- TANDEM-/LEGRABOX
- MERIVOBX

Tilattaessa (muu kuin valkea) lisää koodin perään:

**Valkea P3:** P3 **Värilliset:** VH (vaaleanharmaa), KH (keskiharmaa), TH (tummanharmaa), TA (tammi), MU (musta), **Laminaatti:** LV

varastotuote



**30 mm**  
Työtason minimipaksuus induktiotason kanssa

- Laatikot:
- METABOX N
  - TANDEMBOX N\*
  - MERIVOBX N\*
  - LEGRABOX N\*
  - Uunilaatikko\* (sok60ha)

\*Ilman alinta pohjaa

UUNIKAAPPI	Koodi Valkea	Valkea	Valkea P3	Värilliset	Laminaatti
<b>Korkeus 710 mm, syvyys 568 mm</b>		€/kpl	€/kpl	€/kpl	€/kpl
UUNIKAAPIN RUNKO lev. 600	PK6UHRLU	46,60	63,00	67,85	108,30
UUNIKAAPIN RUNKO SL lev. 600	PK6USRLU	48,90	65,35	70,45	112,50

- Etusarja: 100 mm
- Ei sisällä jalkoja
- SL = alumiininen etusidelista



**30 mm**  
Työtason minimipaksuus induktiotason kanssa

- Laatikot:
- TANDEMBOX N
  - MERIVOBX N
  - LEGRABOX N

UUNIKAAPPI	Koodi Valkea	Valkea	Valkea P3	Värilliset	Laminaatti
<b>Korkeus 860+10 mm, syvyys 568 mm</b>		€/kpl	€/kpl	€/kpl	€/kpl
UUNIKAAPIN RUNKO lev. 600	PK6USLHR	48,65	64,60	67,50	107,70

- Etusarja: 100 mm
- Sisältää säätötallat
- Mahdollisuus sokkelilaatikolle



**20 mm**  
Työtason minimipaksuus induktiotason kanssa

- Laatikot:
- TANDEMBOX N
  - LEGRABOX N

UUNIKAAPPI	Koodi Valkea	Valkea	Valkea P3	Värilliset	Laminaatti
<b>Korkeus 860+10 mm, syvyys 568 mm</b>		€/kpl	€/kpl	€/kpl	€/kpl
UUNIKAAPIN RUNKO lev. 600	PK6USLHR20	48,65	64,60	67,50	107,70

- Etusarja: 90 mm
- Sisältää säätötallat
- Mahdollisuus sokkelilaatikolle



**10 mm**  
Työtason minimipaksuus induktiotason kanssa

- Laatikot:
- Uunilaatikko (sok60ha)

UUNIKAAPPI	Koodi Valkea	Valkea	Valkea P3	Värilliset	Laminaatti
<b>Korkeus 860+10 mm, syvyys 568 mm</b>		€/kpl	€/kpl	€/kpl	€/kpl
UUNIKAAPIN RUNKO lev. 600	PK6UXLHR	46,60	63,00	67,85	107,70

- Etusarja: 80 mm
- Sisältää säätötallat
- Tarvitaan Hahlelta tilattava tuuletuslista UTLXX

Tilattaessa (muu kuin valkea) lisää koodin perään:

**Valkea P3:** P3 **Värilliset:** VH (vaaleanharmaa), KH (keskiharmaa), TH (tummanharmaa), TA (tammi), MU (musta), **Laminaatti:** LV

varastotuote



ALAKULMAKAAPPI 710	Koodi Valkea	Valkea	Valkea P3	Värilliset	Laminaatti
<b>Korkeus 710 mm, syvyys 885/985</b>		€/kpl	€/kpl	€/kpl	€/kpl
ALAKULMAKAAPPI 710 lev. 885	PK9X9HRLU	84,90	120,70	129,90	207,30
ALAKULMAKAAPPI 710 lev. 985	PK10X10HRLU	91,05	129,50	139,30	222,40

- Ovet: 395/295
- Ovien paksuus 16-19 mm
- Sokkelijalkaporaus
- Ei sisällä jalkoja
- Sisältää 1 hyllyn

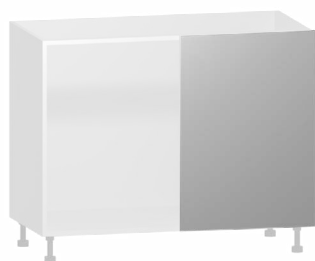

PEITELEVY710	Koodi Valkea	Valkea	Valkea P3	Värilliset	Laminaatti
<b>Korkeus 710 mm</b>		€/kpl	€/kpl	€/kpl	€/kpl
PEITELYVY 710 lev. 400	PKKPL4	9,05	12,85	14,05	22,40
PEITELYVY 710 lev. 500	PKKPL5	9,05	12,85	14,05	22,40
PEITELYVY 710 lev. 550	PKKPL55	9,05	12,85	14,05	22,40
PEITELYVY 710 lev. 600	PKKPL6	9,05	12,85	14,05	22,40

- Aluslevyporaus 100 mm päistä
- Kätisyys vasen/oikea



AVOLOKERIKOT 710	Koodi Valkea	Valkea	Valkea P3	Värilliset	Laminaatti
<b>Korkeus 710 mm, syvyys 568 mm</b>		€/kpl	€/kpl	€/kpl	€/kpl
ALA-AVOLOKERO 710 lev. 150	PK15ALOLU	43,35	61,40	66,10	105,50
ALA-AVOLOKERO 710 lev. 200	PK20ALOLU	44,55	62,90	67,75	108,10
ALAPÄÄTYHYLLYKKÖ 710 lev. 300	PK3VPH	71,60	102,60	108,65	173,40
ALAEKKERIKAAPPI 710 lev. 300	PK3HVINOR	62,75	89,00	95,75	152,80

**Avolokero:**

- Sokkelijalkaporaus
- Kiinteä hylly

**Päätyhyllykkö:**

- Ei sokkelijalkaporausta
- Kiinteät hyllyt

**Ekkerikaappi:**

- Oven leveys 395 mm
- Sokkelijalkaporaus
- sisältää yhden hyllyn
- Lisätiedot sivulla x.xx

Tilattaessa (muu kuin valkea) lisää koodin perään:

**Valkea P3:** P3 **Värilliset:** VH (vaaleanharmaa), KH (keskiharmaa), TH (tummanharmaa), TA (tammi), MU (musta), **Laminaatti:** LV

varastotuote

## Komponenttien mitoituksia

- Varastomallien komponentit on varustettu Blum porauksilla



703	137	137
	137	279
	137	
	279	279
350	173	173
350	173	173
	350	173
		173

Blum laatikkokomponentit on mitoitettu oville, laatikoille, jäteratkaisuille, sekä Tandemkorille.

Tilattaessa (muu kuin valkea) lisää koodin perään:

**Valkea P3:** P3 **Värilliset:** VH (vaaleanharmaa), KH (keskiharmaa), TH (tummanharmaa), TA (tammi), MU (musta), **Laminaatti:** LV

varastotuote



YLÄKAAPPI 989	Koodi Valkea	Valkea	Valkea P3	Värilliset	Laminaatti
<b>Korkeus 989 mm, syvyys 323 mm</b>		€/kpl	€/kpl	€/kpl	€/kpl
YLÄKAAPPI 989 lev. 300	SSK3HR	35,90	51,30	55,15	88,10
YLÄKAAPPI 989 lev. 400	SSK4HR	40,70	58,20	62,60	99,90
YLÄKAAPPI 989 lev. 450	SSK45HR	45,75	65,45	70,45	112,50
YLÄKAAPPI 989 lev. 500	SSK5HR	45,75	65,45	70,45	112,50
YLÄKAAPPI 989 lev. 600	SSK6HR	50,45	72,10	77,60	123,80
YLÄKAAPPI 989 lev. 700	SSK7HR	58,15	82,80	89,00	142,10
YLÄKAAPPI 989 lev. 800	SSK8HR	61,00	87,20	93,80	149,70
YLÄKAAPPI 989 lev. 900	SSK9HR	66,50	95,10	102,40	163,40
YLÄKAAPPI 989 lev. 1000	SSK10HR	71,60	102,40	110,20	175,90
YLÄKAAPPI 989 lev. 1100	SSK11HR	79,55	112,85	121,40	193,80
YLÄKAAPPI 989 lev. 1200	SSK12HR	83,75	117,40	126,30	201,60
Sivut irtokomponentteinä	SSKSVO				

- Ovi: 988 mm
- Sisältää 3 hyllyä

YLÄKAAPPI 704	Koodi Valkea	Valkea	Valkea P3	Värilliset	Laminaatti
<b>Korkeus 704 mm, syvyys 323 mm</b>		€/kpl	€/kpl	€/kpl	€/kpl
YLÄKAAPPI 704 lev. 300	SSM3HR	31,65	45,20	48,65	77,70
YLÄKAAPPI 704 lev. 400	SSM4HR	35,00	50,15	53,85	86,00
YLÄKAAPPI 704 lev. 450	SSM45HR	39,00	55,70	59,90	95,60
YLÄKAAPPI 704 lev. 500	SSM5HR	39,00	55,70	59,90	95,60
YLÄKAAPPI 704 lev. 600	SSM6HR	42,75	61,15	65,90	105,20
YLÄKAAPPI 704 lev. 700	SSM7HR	47,10	67,55	72,65	116,00
YLÄKAAPPI 704 lev. 800	SSM8HR	51,15	73,10	78,70	125,60
YLÄKAAPPI 704 lev. 900	SSM9HR	54,40	77,80	83,65	133,50
YLÄKAAPPI 704 lev. 1000	SSM10HR	60,10	85,95	92,45	147,60
YLÄKAAPPI 704 lev. 1100	SSM11HR	67,05	96,70	104,05	166,10
YLÄKAAPPI 704 lev. 1200	SSM12HR	69,05	99,00	106,55	170,10
Sivut irtokomponentteinä	SSMSVO				

- Ovi: 703 mm
- Sisältää 2 hyllyä

YLÄKAAPPI 563	Koodi Valkea	Valkea	Valkea P3	Värilliset	Laminaatti
<b>Korkeus 563 mm, syvyys 323 mm</b>		€/kpl	€/kpl	€/kpl	€/kpl
YLÄKAAPPI 563 lev. 300	SSME3HR	28,80	40,10	43,05	68,70
YLÄKAAPPI 563 lev. 400	SSME4HR	31,55	44,70	48,20	76,90
YLÄKAAPPI 563 lev. 450	SSME45HR	34,90	49,85	53,70	85,70
YLÄKAAPPI 563 lev. 500	SSME5HR	34,90	49,85	53,70	85,70
YLÄKAAPPI 563 lev. 600	SSME6HR	37,95	54,20	58,35	93,10
YLÄKAAPPI 563 lev. 700	SSME7HR	41,15	58,80	63,35	101,10
YLÄKAAPPI 563 lev. 800	SSME8HR	44,10	62,95	67,75	108,10
YLÄKAAPPI 563 lev. 900	SSME9HR	47,25	67,60	72,70	116,00
YLÄKAAPPI 563 lev. 1000	SSME10HR	51,75	73,95	79,50	126,90
YLÄKAAPPI 563 lev. 1100	SSME11HR	57,35	82,25	88,40	141,10
YLÄKAAPPI 563 lev. 1200	SSME12HR	59,45	84,45	90,90	145,10
Sivut irtokomponentteinä	SSKMSVO				

- Ovi: 562 mm
- Sisältää 1 hyllyn

Tilattaessa (muu kuin valkea) lisää koodin perään:

**Valkea P3:** P3 **Värilliset:** VH (vaaleanharmaa), KH (keskiharmaa), TH (tummanharmaa), TA (tammi), MU (musta), **Laminaatti:** LV

varastotuote



YLÄKAAPPI 450	Koodi Valkea	Valkea	Valkea P3	Värilliset	Laminaatti
<b>Korkeus 450 mm, syvyys 323 mm</b>		€/kpl	€/kpl	€/kpl	€/kpl
YLÄKAAPPI 450 lev. 300	SSY3HR	25,65	36,70	39,50	63,10
YLÄKAAPPI 450 lev. 400	SSY4HR	28,10	39,90	42,95	68,60
YLÄKAAPPI 450 lev. 450	SSY45HR	30,35	43,90	47,10	75,20
YLÄKAAPPI 450 lev. 500	SSY5HR	30,35	43,90	47,10	75,20
YLÄKAAPPI 450 lev. 600	SSY6HR	32,75	46,85	50,30	80,30
YLÄKAAPPI 450 lev. 700	SSY7HR	36,05	51,70	55,60	88,70
YLÄKAAPPI 450 lev. 800	SSY8HR	37,85	54,15	58,30	93,00
YLÄKAAPPI 450 lev. 900	SSY9HR	41,45	59,25	63,80	101,80
YLÄKAAPPI 450 lev. 1000	SSY10HR	43,30	61,90	66,55	106,20
YLÄKAAPPI 450 lev. 1100	SSY11HR	46,50	67,25	72,30	115,40
YLÄKAAPPI 450 lev. 1200	SSY12HR	48,35	69,50	74,85	119,40
Sivut irtokomponentteinä	SSKYS V/O				

- Ovi: 445 mm
- Ei sisällä hyllyjä

YLÄKAAPPI 352	Koodi Valkea	Valkea	Valkea P3	Värilliset	Laminaatti
<b>Korkeus 352 mm, syvyys 323 mm</b>		€/kpl	€/kpl	€/kpl	€/kpl
YLÄKAAPPI 352 lev. 300	SSYE3HR	25,65	36,70	39,50	63,10
YLÄKAAPPI 352 lev. 400	SSYE4HR	28,10	39,90	42,95	68,60
YLÄKAAPPI 352 lev. 450	SSYE45HR	30,35	43,90	47,10	75,20
YLÄKAAPPI 352 lev. 500	SSYE5HR	30,35	43,90	47,10	75,20
YLÄKAAPPI 352 lev. 600	SSYE6HR	32,75	46,85	50,30	80,30
YLÄKAAPPI 352 lev. 700	SSYE7HR	36,05	51,70	55,60	88,70
YLÄKAAPPI 352 lev. 800	SSYE8HR	37,85	54,15	58,30	93,00
YLÄKAAPPI 352 lev. 900	SSYE9HR	41,45	59,25	63,80	101,80
YLÄKAAPPI 352 lev. 1000	SSYE10HR	43,30	61,90	66,55	106,20
YLÄKAAPPI 352 lev. 1100	SSYE11HR	46,50	67,25	72,30	115,40
YLÄKAAPPI 352 lev. 1200	SSYE12HR	48,35	69,50	74,85	119,40
Sivut irtokomponentteinä	SSKYES V/O				

- Ovi: 350 mm
- Ei sisällä hyllyjä
- Saranaporaus 60 mm
- AVENTOS HK-S poraus

YLÄKAAPPI 285	Koodi Valkea	Valkea	Valkea P3	Värilliset	Laminaatti
<b>Korkeus 285 mm, syvyys 323 mm</b>		€/kpl	€/kpl	€/kpl	€/kpl
YLÄKAAPPI 285 lev. 300	SSYM3HR	23,00	32,85	35,40	56,50
YLÄKAAPPI 285 lev. 400	SSYM4HR	24,70	35,35	38,05	60,80
YLÄKAAPPI 285 lev. 450	SSYM45HR	26,60	38,05	41,05	65,50
YLÄKAAPPI 285 lev. 500	SSYM5HR	26,60	38,05	41,05	65,50
YLÄKAAPPI 285 lev. 600	SSYM6HR	28,35	40,55	43,70	69,70
YLÄKAAPPI 285 lev. 700	SSYM7HR	30,70	43,90	47,10	75,20
YLÄKAAPPI 285 lev. 800	SSYM8HR	37,85	45,75	49,30	78,70
YLÄKAAPPI 285 lev. 900	SSYM9HR	41,45	49,95	53,80	85,90
YLÄKAAPPI 285 lev. 1000	SSYM10HR	43,30	51,95	55,90	89,20
YLÄKAAPPI 285 lev. 1100	SSYM11HR	46,50	56,40	60,65	96,80
YLÄKAAPPI 285 lev. 1200	SSYM12HR	48,35	57,55	61,95	98,90
Sivut irtokomponentteinä	SSKYMS V/O				

- Ovi: 278 mm
- Ei sisällä hyllyjä
- Saranaporaus 60 mm
- AVENTOS HK-S poraus

Tilattaessa (muu kuin valkea) lisää koodin perään:

**Valkea P3:** P3 **Värilliset:** VH (vaaleanharmaa), KH (keskiharmaa), TH (tummanharmaa), TA (tammi), MU (musta), **Laminaatti:** LV

varastotuote

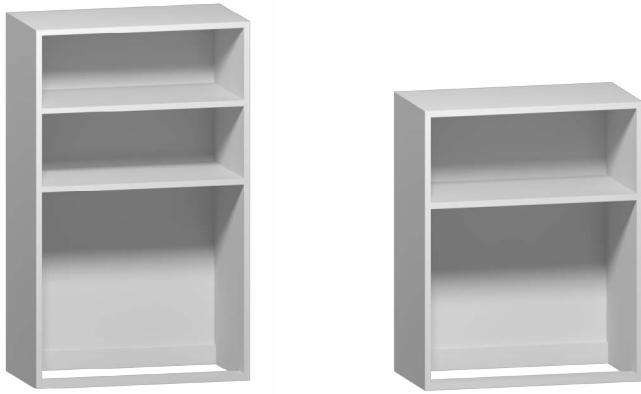

KUIVAUSKAAPPI 989	Koodi Valkea P3	Valkea	Valkea P3	Värilliset	Laminaatti
<b>Korkeus 989 mm, syvyys 323 mm</b>		€/kpl	€/kpl	€/kpl	€/kpl
KUIVAUSKAAPPI 989 lev. 400	SSK4ARP3	x	53,10	75,15	119,9
KUIVAUSKAAPPI 989 lev. 500	SSK5ARP3	x	55,90	78,15	124,7
KUIVAUSKAAPPI 989 lev. 600	SSK6ARP3	x	59,25	82,90	132,3
KUIVAUSKAAPPI 989 lev. 700	SSK7ARP3	x	70,20	98,60	157,4
KUIVAUSKAAPPI 989 lev. 800	SSK8ARP3	x	70,20	98,60	157,4
KUIVAUSKAAPPI 989 lev. 900	SSK9ARP3	x	79,80	111,60	178,1
KUIVAUSKAAPPI 989 lev. 1000	SSK10ARP3	x	79,80	111,60	178,1
Sivut irtokomponentteinä	SSKAS V/O P3				

- Ovi: 988 mm
- Sisältää 2 hyllyä
- Reikäväli kuivaustelineelle 224 mm

KUIVAUSKAAPPI 704	Koodi Valkea P3	Valkea	Valkea P3	Värilliset	Laminaatti
<b>Korkeus 704 mm, syvyys 323 mm</b>		€/kpl	€/kpl	€/kpl	€/kpl
KUIVAUSKAAPPI 704 lev. 400	SSM4ARP3	x	46,05	68,15	108,8
KUIVAUSKAAPPI 704 lev. 500	SSM5ARP3	x	48,90	71,60	114,3
KUIVAUSKAAPPI 704 lev. 600	SSM6ARP3	x	54,10	75,60	120,7
KUIVAUSKAAPPI 704 lev. 700	SSM7ARP3	x	59,25	82,90	132,3
KUIVAUSKAAPPI 704 lev. 800	SSM8ARP3	x	59,25	82,90	132,3
KUIVAUSKAAPPI 704 lev. 900	SSM9ARP3	x	68,20	95,35	152,2
KUIVAUSKAAPPI 704 lev. 1000	SSM10ARP3	x	68,20	95,35	152,2
Sivut irtokomponentteinä	SSMAS V/O P3				

- Ovi: 703 mm
- Sisältää 1 hyllyn
- Reikäväli kuivaustelineelle 224 mm

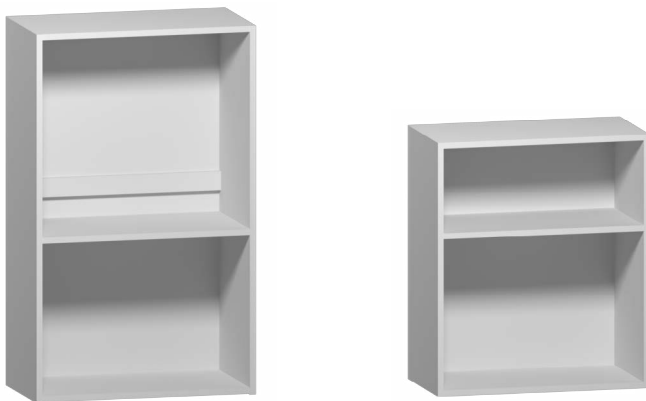

MIKROKAAPPI 989	Koodi Valkea	Valkea	Valkea P3	Värilliset	Laminaatti
<b>Korkeus 989 mm, syvyys 323 mm</b>		€/kpl	€/kpl	€/kpl	€/kpl
MIKROKAAPPI 989 lev. 500	SSK5MIKRO	47,95	61,70	72,60	115,90
MIKROKAAPPI 989 lev. 600	SSK6MIKRO	51,00	65,80	77,10	123,10
Sivut irtokomponentteinä	SSKMIKROS V/O				

- Ovi: 562 mm
- Sisältää 1 kiinteän hyllyn ja säädettävän hyllyn
- Vapaa tila mikrolle 409 mm

MIKROKAAPPI 704	Koodi Valkea	Valkea	Valkea P3	Värilliset	Laminaatti
<b>Korkeus 704 mm, syvyys 323 mm</b>		€/kpl	€/kpl	€/kpl	€/kpl
MIKROKAAPPI 704 lev. 500	SSM5MIKRO	40,45	53,75	60,35	96,40
MIKROKAAPPI 704 lev. 600	SSM6MIKRO	42,85	56,95	63,40	101,20
Sivut irtokomponentteinä	SSMMKROS V/O				

- Ovi: 278 mm
- Sisältää 1 kiinteän hyllyn
- Vapaa tila mikrolle 409 mm
- Vain AVENTOS HK-S poraus

Tilattaessa (muu kuin valkea) lisää koodin perään:

**Valkea P3:** P3 **Värilliset:** VH (vaaleanharmaa), KH (keskiharmaa), TH (tummanharmaa), TA (tammi), MU (musta), **Laminaatti:** LV

varastotuote

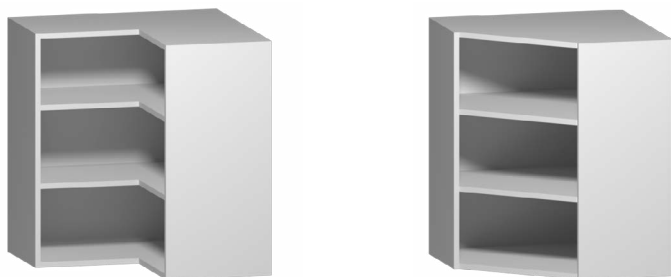

YLÄKULMAKAAPPI L	Koodi	Valkea	Valkea P3	Värilliset	Laminaatti
<b>Korkeus 989/704 mm, syvyys 323</b>		€/kpl	€/kpl	€/kpl	€/kpl
YLÄKULMAKAAPPI L 989 lev. 640	SSKL6X6HR	106,75	146,70	158,00	252,20
YLÄKULMAKAAPPI L 704 lev. 640	SSML6X6HR	98,50	137,75	148,15	236,50

- Ovet: 988/703 mm,
- Oven leveys 295 mm
- Oven paksuus 16-19 mm
- Sisältää 3/2 hyllyä

YLÄKULMAKAAPPI 45°	Koodi	Valkea	Valkea P3	Värilliset	Laminaatti
<b>Korkeus 989 / 704 mm, syvyys 323 mm</b>		€/kpl	€/kpl	€/kpl	€/kpl
YLÄKULMAKAAPPI 45 989 lev. 585	SSK6X6HR	100,05	142,05	152,80	229,10
YLÄKULMAKAAPPI 45 704 lev. 585	SSM6X6HR	93,30	133,35	143,50	243,90

- Ovet: 988/703 mm,
- Oven leveys 345 mm
- Sisältää 3/2 hyllyä



MAUSTEHYLLYKKÖ 845	Koodi	Valkea	Valkea P3	Värilliset	Laminaatti
<b>Korkeus 845 mm, syvyys 100 mm</b>		€/kpl	€/kpl	€/kpl	€/kpl
MAUSTEHYLLYKKÖ 845 lev. 500	SK5LTR	20,60	44,70	31,70	50,60
MAUSTEHYLLYKKÖ 845 lev. 600	SK6LTR	21,35	49,85	32,85	52,50
Sivut irtokomponentteinä	SKLTLS V/O				

- Ovi: 703 mm, peite 137 mm
- Sisältää 2 kiinteää hyllyä

MAUSTEHYLLYKKÖ 590	Koodi	Valkea	Valkea P3	Värilliset	Laminaatti
<b>Korkeus 590 mm, syvyys 100 mm</b>		€/kpl	€/kpl	€/kpl	€/kpl
MAUSTEHYLLYKKÖ 590 lev. 500	SM5LTR	19,50	44,70	29,95	47,80
MAUSTEHYLLYKKÖ 590 lev. 600	SM6LTR	20,85	49,85	32,00	51,00
Sivut irtokomponentteinä	SMTLS V/O				

- Ovi: 445 mm, peite 137 mm
- Sisältää 2 kiinteää hyllyä

AVOLOKERIKKO 989	Koodi	Valkea	Valkea P3	Värilliset	Laminaatti
<b>Korkeus 989 mm, syvyys 323 mm</b>		€/kpl	€/kpl	€/kpl	€/kpl
YLÄAVOLOKERO 989 lev. 150	SSK15ALO	42,75	61,15	65,90	105,20
YLÄAVOLOKERO 989 lev. 200	SSK20ALO	46,05	65,85	70,75	113,00

- Sisältää 3 kiinteää hyllyä

AVOLOKERIKKO 704	Koodi	Valkea	Valkea P3	Värilliset	Laminaatti
<b>Korkeus 704 mm, syvyys 323 mm</b>		€/kpl	€/kpl	€/kpl	€/kpl
YLÄAVOLOKERO 704 lev. 150	SSM15ALO	36,15	51,80	55,75	89,00
YLÄAVOLOKERO 704 lev. 200	SSM20ALO	39,45	56,40	60,65	96,80

- Sisältää 2 kiinteää hyllyä

PÄÄTYHYLLYKKÖ 989/704	Koodi	Valkea	Valkea P3	Värilliset	Laminaatti
<b>Korkeus 989/704 mm, syvyys 323 mm</b>		€/kpl	€/kpl	€/kpl	€/kpl
YLÄPÄÄTYHYLLYKKÖ 989 lev. 300	SSK3VPH	102,45	65,85	150,80	240,70
YLÄPÄÄTYHYLLYKKÖ 704 lev. 300	SSM3VPH	88,50	119,60	128,75	205,50

- Sisältää 3/2 kiinteää hyllyä

Tilattaessa (muu kuin valkea) lisää koodin perään:

**Valkea P3:** P3 **Värilliset:** VH (vaaleanharmaa), KH (keskiharmaa), TH (tummanharmaa), TA (tammi), MU (musta), **Laminaatti:** LV

varastotuote



KOMERO 2200	Koodi	Valkea	Valkea P3	Värilliset	Laminaatti
<b>Korkeus 2200 mm, syvyys 568</b>		€/kpl	€/kpl	€/kpl	€/kpl
KOMERO 2200 lev. 300	KKK3RLU	71,10	99,20	106,75	170,40
KOMERO 2200 lev. 400	KKK4RLU	75,35	105,40	113,45	181,10
KOMERO 2200 lev. 500	KKK5RLU	80,15	112,15	120,65	192,60
KOMERO 2200 lev. 600	KKK6RLU	84,70	118,65	127,70	203,80
KOMERO 2200 lev. 700	KKK7RLU	93,60	128,40	138,15	220,50
KOMERO 2200 lev. 800	KKK8RLU	97,65	137,25	147,65	235,60
KOMERO 2200 lev. 900	KKK9RLU	103,20	145,65	156,75	250,20
KOMERO 2200 lev. 1000	KKK10RLU	106,90	150,45	161,90	258,40
KOMERO 2200 lev. 1100	KKK11RLU	112,80	159,05	171,20	273,20
KOMERO 2200 lev. 1200	KKK12RLU	116,10	163,70	176,10	281,10
Sivut irtokomponentteinä	KKKSLU V/O				

- Ovet: 2200 / 1750 ja 445 mm
- Rei'itys 3 riviä, edestä 57, 281 ja 473 mm
- Sokkelijalkaporaus
- Ei sisällä hyllyjä
- Ei sisällä jalkoja

KOMERO 1920	Koodi	Valkea	Valkea P3	Värilliset	Laminaatti
<b>Korkeus 1920 mm, syvyys 568</b>		€/kpl	€/kpl	€/kpl	€/kpl
KOMERO 1920 lev. 300	KK3RLU	65,00	90,50	97,30	155,30
KOMERO 1920 lev. 400	KK4RLU	68,40	95,40	102,70	163,90
KOMERO 1920 lev. 500	KK5RLU	72,05	100,85	108,40	173,10
KOMERO 1920 lev. 600	KK6RLU	75,55	105,65	113,70	181,50
KOMERO 1920 lev. 700	KK7RLU	81,45	114,90	123,70	197,50
KOMERO 1920 lev. 800	KK8RLU	85,75	120,30	129,50	206,70
KOMERO 1920 lev. 900	KK9RLU	90,20	126,50	136,10	217,20
KOMERO 1920 lev. 1000	KK10RLU	93,00	130,50	140,45	224,20
KOMERO 1920 lev. 1100	KK11RLU	97,10	136,10	146,45	233,70
KOMERO 1920 lev. 1200	KK12RLU	100,05	140,60	151,25	241,40
Sivut irtokomponentteinä	KKSLU V/O				

- Ovet: 1920 / 1213 ja 703 mm
- Rei'itys 3 riviä, edestä 57, 281 ja 473 mm
- Sokkelijalkaporaus
- Ei sisällä hyllyjä
- Ei sisällä jalkoja

KOMERO 1750	Koodi	Valkea	Valkea P3	Värilliset	Laminaatti
<b>Korkeus 1750 mm, syvyys 568</b>		€/kpl	€/kpl	€/kpl	€/kpl
KOMERO 1750 lev. 300	KM3RLU	62,50	87,10	93,70	149,60
KOMERO 1750 lev. 400	KM4RLU	65,95	91,80	98,80	157,70
KOMERO 1750 lev. 500	KM5RLU	69,40	96,90	104,15	166,20
KOMERO 1750 lev. 600	KM6RLU	72,90	101,80	109,50	174,80
KOMERO 1750 lev. 700	KM7RLU	79,65	109,20	117,50	187,60
KOMERO 1750 lev. 800	KM8RLU	83,40	115,80	124,60	198,90
KOMERO 1750 lev. 900	KM9RLU	86,70	121,65	130,95	209,00
KOMERO 1750 lev. 1000	KM10RLU	89,55	125,70	135,15	215,70
KOMERO 1750 lev. 1100	KM11RLU	93,60	130,30	140,25	223,90
KOMERO 1750 lev. 1200	KM12RLU	96,45	135,50	145,90	232,90
Sivut irtokomponentteinä	KMSLU V/O				

- Ovi: 1750 mm
- Rei'itys 3 riviä, edestä 57, 281 ja 473 mm
- Sokkelijalkaporaus
- Ei sisällä hyllyjä
- Ei sisällä jalkoja

Tilattaessa (muu kuin valkea) lisää koodin perään:

**Valkea P3:** P3 **Värilliset:** VH (vaaleanharmaa), KH (keskiharmaa), TH (tummanharmaa), TA (tammi), MU (musta), **Laminaatti:** LV

varastotuote



KOMERO 989	Koodi	Valkea	Valkea P3	Värilliset	Laminaatti
<b>Korkeus 989 mm, syvyys 568</b>					
		€/kpl	€/kpl	€/kpl	€/kpl
KOMERO 989 lev. 300	KKYK3R	47,40	67,35	74,35	118,70
KOMERO 989 lev. 400	KKYK4R	50,95	72,50	79,75	127,30
KOMERO 989 lev. 500	KKYK5R	54,55	77,45	85,20	136,00
KOMERO 989 lev. 600	KKYK6R	58,15	82,40	90,60	144,60
KOMERO 989 lev. 700	KKYK7R	63,90	90,50	99,30	158,50
KOMERO 989 lev. 800	KKYK8R	65,35	92,50	101,45	161,90
KOMERO 989 lev. 900	KKYK9R	71,00	101,00	110,45	176,30
KOMERO 989 lev. 1000	KKYK10R	73,10	103,20	112,90	180,20
KOMERO 989 lev. 1100	KKYK11R	79,90	112,80	123,25	196,70
KOMERO 989 lev. 1200	KKYK12R	80,10	113,00	123,50	197,10
Sivut irtokomponentteinä	YKKKSVO				

- Ovet: 988 mm
- Ei sisällä hyllyjä

KOMERO 704	Koodi	Valkea	Valkea P3	Värilliset	Laminaatti
<b>Korkeus 704 mm, syvyys 568</b>					
		€/kpl	€/kpl	€/kpl	€/kpl
KOMERO 704 lev. 300	KMYK3R	39,70	55,55	61,45	98,10
KOMERO 704 lev. 400	KMYK4R	43,30	60,65	67,05	107,00
KOMERO 704 lev. 500	KMYK5R	46,85	65,75	72,40	115,50
KOMERO 704 lev. 600	KMYK6R	50,45	70,70	77,80	124,20
KOMERO 704 lev. 700	KMYK7R	56,25	78,75	86,50	138,00
KOMERO 704 lev. 800	KMYK8R	57,60	80,70	88,55	141,30
KOMERO 704 lev. 900	KMYK9R	63,35	89,25	97,70	156,00
KOMERO 704 lev. 1000	KMYK10R	65,45	91,40	100,10	159,80
KOMERO 704 lev. 1100	KMYK11R	72,10	101,05	110,40	176,20
KOMERO 704 lev. 1200	KMYK12R	72,50	101,25	110,75	176,80
Sivut irtokomponentteinä	YKKMSVO				

- Ovet: 703 mm
- Ei sisällä hyllyjä

KOMERO 565	Koodi	Valkea	Valkea P3	Värilliset	Laminaatti
<b>Korkeus 565 mm, syvyys 568</b>					
		€/kpl	€/kpl	€/kpl	€/kpl
KOMERO 565 lev. 300	KYK3R	33,80	47,90	51,60	82,30
KOMERO 565 lev. 400	KYK4R	37,20	52,75	56,90	90,80
KOMERO 565 lev. 500	KYK5R	40,65	57,75	62,10	99,10
KOMERO 565 lev. 600	KYK6R	43,90	62,40	67,15	107,20
KOMERO 565 lev. 700	KYK7R	49,35	70,15	75,50	120,50
KOMERO 565 lev. 800	KYK8R	50,45	71,80	77,25	123,30
KOMERO 565 lev. 900	KYK9R	55,80	79,90	86,00	137,30
KOMERO 565 lev. 1000	KYK10R	57,40	81,80	88,05	140,50
KOMERO 565 lev. 1100	KYK11R	63,90	91,05	97,95	156,40
KOMERO 565 lev. 1200	KYK12R	63,90	91,05	97,95	156,40
Sivut irtokomponentteinä	YKKSVOVO				

- Ovet: 562 mm
- Ei sisällä hyllyjä

Tilattaessa (muu kuin valkea) lisää koodin perään:

**Valkea P3:** P3 **Värilliset:** VH (vaaleanharmaa), KH (keskiharmaa), TH (tummanharmaa), TA (tammi), MU (musta), **Laminaatti:** LV

varastotuote



KOMERO 450	Koodi Valkea	Valkea	Valkea P3	Värilliset	Laminaatti
<b>Korkeus 450 mm, syvyys 568</b>		€/kpl	€/kpl	€/kpl	€/kpl
KOMERO 450 lev. 300	KY3R	28,45	40,35	43,40	69,30
KOMERO 450 lev. 400	KY4R	30,75	43,60	46,90	74,90
KOMERO 450 lev. 500	KY5R	33,25	47,10	50,75	81,00
KOMERO 450 lev. 600	KY6R	35,65	50,65	54,50	87,00
KOMERO 450 lev. 700	KY7R	41,35	58,75	63,30	101,00
KOMERO 450 lev. 800	KY8R	41,35	58,75	63,30	101,00
KOMERO 450 lev. 900	KY9R	46,25	65,75	70,65	112,80
KOMERO 450 lev. 1000	KY10R	46,25	65,75	70,65	112,80
KOMERO 450 lev. 1100	KY11R	51,15	72,75	78,25	124,90
KOMERO 450 lev. 1200	KY12R	51,15	72,75	78,25	124,90
KOMERO 450 lev. 600 AUKKO	KY6RE	35,65	50,65	54,50	87,00
Sivut irtokomponentteinä	YKS V/O				

- Ovi: 445 mm
- Ei sisällä hyllyjä

KOMERO 352	Koodi Valkea	Valkea	Valkea P3	Värilliset	Laminaatti
<b>Korkeus 352 mm, syvyys 568</b>		€/kpl	€/kpl	€/kpl	€/kpl
KOMERO 352 lev. 300	KYE3R	28,45	40,35	43,40	69,30
KOMERO 352 lev. 400	KYE4R	30,75	43,60	46,90	74,90
KOMERO 352 lev. 500	KYE5R	33,25	47,10	50,75	81,00
KOMERO 352 lev. 600	KYE6R	35,65	50,65	54,50	87,00
KOMERO 352 lev. 700	KYE7R	41,35	58,75	63,30	101,00
KOMERO 352 lev. 800	KYE8R	41,35	58,75	63,30	101,00
KOMERO 352 lev. 900	KYE9R	46,25	65,75	70,65	112,80
KOMERO 352 lev. 1000	KYE10R	46,25	65,75	70,65	112,80
KOMERO 352 lev. 1100	KYE11R	51,15	72,75	78,25	124,90
KOMERO 352 lev. 1200	KYE12R	51,15	72,75	78,25	124,90
KOMERO 352 lev. 600 AUKKO	KYE6RE	35,65	50,65	54,50	87,00
KOMERO 352 lev. 900 AUKKO	KYE9RE	46,25	65,75	70,65	112,80
Sivut irtokomponentteinä	YKES V/O				

- Ovi: 350 mm
- Ei sisällä hyllyjä
- Saranaporaus 60 mm
- AVENTOS HK-S poraus

KOMERO 280	Koodi Valkea	Valkea	Valkea P3	Värilliset	Laminaatti
<b>Korkeus 280 mm, syvyys 568</b>		€/kpl	€/kpl	€/kpl	€/kpl
KOMERO 280 lev. 300	KYM3R	26,15	36,95	39,80	63,50
KOMERO 280 lev. 400	KYM4R	38,45	40,35	43,40	69,30
KOMERO 280 lev. 500	KYM5R	31,00	43,90	47,10	75,20
KOMERO 280 lev. 600	KYM6R	33,45	47,40	50,90	81,30
KOMERO 280 lev. 700	KYM7R	39,05	55,40	59,60	95,10
KOMERO 280 lev. 800	KYM8R	39,05	55,40	59,60	95,10
KOMERO 280 lev. 900	KYM9R	43,95	62,45	67,25	107,30
KOMERO 280 lev. 1000	KYM10R	43,95	62,45	67,25	107,30
KOMERO 280 lev. 1100	KYM11R	48,85	69,45	74,80	119,40
KOMERO 280 lev. 1200	KYM12R	48,85	69,45	74,80	119,40
KOMERO 280 lev. 600 AUKKO	KYM6RE	33,45	47,40	50,90	81,30
KOMERO 280 lev. 900 AUKKO	KYM9RE	43,95	62,45	67,25	107,30
Sivut irtokomponentteinä	YKMS V/O				

- Ovi: 278 mm
- Ei sisällä hyllyjä
- Saranaporaus 60 mm
- AVENTOS HK-S poraus

KOMERO 185	Koodi Valkea	Valkea	Valkea P3	Värilliset	Laminaatti
<b>Korkeus 185 mm, syvyys 568</b>		€/kpl	€/kpl	€/kpl	€/kpl
KOMERO 185 lev. 600 AUKKO	KYMJK6RE	33,45	47,40	50,90	81,30
KOMERO 185 lev. 900 AUKKO	KYMJK9RE	43,95	62,45	67,25	107,30
Sivut irtokomponentteinä	YKMJKS V/O				

- Ovi: 185 mm
- Ei sisällä hyllyjä
- Vain AVENTOS HK-S poraus

Tilattaessa (muu kuin valkea) lisää koodin perään:

**Valkea P3:** P3 **Värilliset:** VH (vaaleanharmaa), KH (keskiharmaa), TH (tummanharmaa), TA (tammi), MU (musta), **Laminaatti:** LV

varastotuote

KONEKOMERO 2200	Koodi Valkea	Valkea	Valkea P3	Värilliset	Laminaatti
<b>Korkeus 2200 mm, syvyys 568</b>		€/kpl	€/kpl	€/kpl	€/kpl
KONEKOMERO 2200 lev. 600	KKK6URLU	106,90	144,90	156,55	249,90
KONEKOMERO 2200 MV lev. 600	KKKMV6URLU	106,90	144,90	156,55	249,90

- Konekomeroiden mitoitusvaihtoehdot sivulla 3.04
- Koodissa MV = MERIVOBX laatikolle

KONEKOMERO 1920	Koodi Valkea	Valkea	Valkea P3	Värilliset	Laminaatti
<b>Korkeus 1920 mm, syvyys 568</b>		€/kpl	€/kpl	€/kpl	€/kpl
KONEKOMERO 1920 lev. 600	KK6URLU	103,05	140,45	151,60	241,90
KONEKOMERO 1920 MV lev. 600	KKMV6URLU	103,05	140,45	151,60	241,90

Tilattaessa (muu kuin valkea) lisää koodin perään:

**Valkea P3:** P3 **Värilliset:** VH (vaaleanharmaa), KH (keskiharmaa), TH (tummanharmaa), TA (tammi), MU (musta), **Laminaatti:** LV

varastotuote



KOMERO 2360	Koodi Valkea	Valkea	Valkea P3	Värilliset	Laminaatti
<b>Korkeus 2360 mm, syvyys 568</b>		€/kpl	€/kpl	€/kpl	€/kpl
KOMERO SOK 2360 lev. 300	KKK3R	69,05	98,35	105,80	168,90
KOMERO SOK 2360 lev. 400	KKK4R	73,35	104,55	112,55	179,60
KOMERO SOK 2360 lev. 500	KKK5R	78,15	111,25	119,80	191,20
KOMERO SOK 2360 lev. 600	KKK6R	82,70	117,85	126,85	202,40
KOMERO SOK 2360 lev. 700	KKK7R	91,55	127,50	137,25	219,00
KOMERO SOK 2360 lev. 800	KKK8R	95,65	136,30	146,60	234,00
KOMERO SOK 2360 lev. 900	KKK9R	101,20	144,75	155,80	248,70
KOMERO SOK 2360 lev. 1000	KKK10R	104,90	149,60	161,00	257,00
KOMERO SOK 2360 lev. 1100	KKK11R	110,75	158,25	170,20	271,70
KOMERO SOK 2360 lev. 1200	KKK12R	114,15	162,85	175,15	279,50
Sivut irtokomponentteinä	KKKS V/O				

- Ovet: 2200 / 1750 ja 445 mm
- Rei'itys 3 riviä, edestä 57, 281 ja 473 mm
- Ei sisällä hyllyjä
- Ei sisällä jalkoja
- Sokkelityöstö 160x60 mm

KOMERO 2080	Koodi Valkea	Valkea	Valkea P3	Värilliset	Laminaatti
<b>Korkeus 2080 mm, syvyys 568</b>		€/kpl	€/kpl	€/kpl	€/kpl
KOMERO SOK 2080 lev. 300	KK3R	62,90	89,65	96,40	153,90
KOMERO SOK 2080 lev. 400	KK4R	66,40	94,60	101,70	162,30
KOMERO SOK 2080 lev. 500	KK5R	70,10	100,00	107,45	171,50
KOMERO SOK 2080 lev. 600	KK6R	73,55	104,85	112,80	180,00
KOMERO SOK 2080 lev. 700	KK7R	79,40	114,10	122,70	195,90
KOMERO SOK 2080 lev. 800	KK8R	83,75	119,50	128,60	205,30
KOMERO SOK 2080 lev. 900	KK9R	88,05	125,65	135,10	215,60
KOMERO SOK 2080 lev. 1000	KK10R	90,90	129,65	139,45	222,60
KOMERO SOK 2080 lev. 1100	KK11R	95,05	135,20	145,45	232,20
KOMERO SOK 2080 lev. 1200	KK12R	97,95	139,70	150,40	240,00
Sivut irtokomponentteinä	KKS V/O				

- Ovet: 1920 / 1213 ja 703 mm
- Rei'itys 3 riviä, edestä 57, 281 ja 473 mm
- Ei sisällä hyllyjä
- Ei sisällä jalkoja
- Sokkelityöstö 160x60 mm

KOMERO 1910	Koodi Valkea	Valkea	Valkea P3	Värilliset	Laminaatti
<b>Korkeus 1910 mm, syvyys 568</b>		€/kpl	€/kpl	€/kpl	€/kpl
KOMERO SOK 1910 lev. 300	KM3R	60,55	86,15	92,70	148,00
KOMERO SOK 1910 lev. 400	KM4R	63,90	90,95	97,85	156,20
KOMERO SOK 1910 lev. 500	KM5R	67,40	96,00	103,20	164,80
KOMERO SOK 1910 lev. 600	KM6R	70,80	100,95	108,50	173,20
KOMERO SOK 1910 lev. 700	KM7R	77,70	108,30	116,65	186,20
KOMERO SOK 1910 lev. 800	KM8R	81,40	114,90	123,65	197,40
KOMERO SOK 1910 lev. 900	KM9R	84,55	120,80	130,05	207,60
KOMERO SOK 1910 lev. 1000	KM10R	87,50	124,80	134,30	214,40
KOMERO SOK 1910 lev. 1100	KM11R	91,55	129,50	139,30	222,40
KOMERO SOK 1910 lev. 1200	KM12R	94,50	134,60	144,85	231,20
Sivut irtokomponentteinä	KMS V/O				

- Ovi: 1750 mm
- Rei'itys 3 riviä, edestä 57, 281 ja 473 mm
- Ei sisällä hyllyjä
- Ei sisällä jalkoja
- Sokkelityöstö 160x60 mm

Tilattaessa (muu kuin valkea) lisää koodin perään:

**Valkea P3:** P3 **Värilliset:** VH (vaaleanharmaa), KH (keskiharmaa), TH (tummanharmaa), TA (tammi), MU (musta), **Laminaatti:** LV

varastotuote

Alakaapin ja komeron hyllyt	Koodi	Valkea	Valkea P3	Värilliset	Laminaatti
		€/kpl	€/kpl	€/kpl	€/kpl
ALAHYLLY 166X560	AKH2	1,90	3,00	3,30	5,30
ALAHYLLY 266X560	AKH3	2,40	3,70	4,00	6,40
ALAHYLLY 366X560	AKH4	3,15	4,80	5,25	8,40
ALAHYLLY 466X560	AKH5	3,90	5,95	6,40	10,25
ALAHYLLY 566X560	AKH6	4,70	6,95	7,65	12,25
ALAHYLLY 666X560	AKH7	5,60	8,50	9,25	14,80
ALAHYLLY 766X560	AKH8	6,15	9,25	10,15	16,25
ALAHYLLY 866X560	AKH9	7,20	10,65	11,65	18,65
ALAHYLLY 966X560	AKH10	7,20	11,50	12,60	20,15
ALAHYLLY 1066X560	AKH11	8,70	12,90	14,10	22,55
ALAHYLLY 1166X560	AKH12	9,20	13,85	15,05	24,10

Seinäkaapin hyllyt, runkosyvyys 323	Koodi	Valkea	Valkea P3	Värilliset	Laminaatti
		€/kpl	€/kpl	€/kpl	€/kpl
YLÄHYLLY 166X315	YKHS2	1,40	2,35	2,55	4,10
YLÄHYLLY 266X315	YKHS3	1,80	2,95	3,20	5,10
YLÄHYLLY 366X315	YKHS4	2,35	3,80	4,20	6,70
YLÄHYLLY 416X315	YKHS45	2,90	4,50	4,90	7,85
YLÄHYLLY 466X315	YKHS5	2,90	4,50	4,90	7,85
YLÄHYLLY 566X315	YKHS6	3,45	5,25	5,70	9,10
YLÄHYLLY 666X315	YKHS7	4,15	6,20	6,85	10,95
YLÄHYLLY 766X315	YKHS8	4,20	6,70	7,35	11,75
YLÄHYLLY 866X315	YKHS9	5,25	7,90	8,70	13,90
YLÄHYLLY 966X315	YKHS10	6,10	9,30	10,20	16,30
YLÄHYLLY 1066X315	YKHS11	6,55	9,70	10,60	16,95
YLÄHYLLY 1166X315	YKHS12	6,80	10,00	10,85	17,35

Irtosivut	Koodi	Valkea	Valkea P3	Värilliset	Laminaatti
		€/kpl	€/kpl	€/kpl	€/kpl
IRTOSIVU 2360X568	KKIS	19,00	28,15	30,70	56,30
IRTOSIVU 2080X568	KMIS	16,65	24,80	27,05	43,30
ALAKAAPIN IRTOSIVU 870X568	PKIS	7,05	10,45	11,45	20,90
SEINÄKAAPIN IRTOSIVU 989X323	SSKIS	5,70	8,70	9,40	15,05
SEINÄKAAPIN IRTOSIVU 704X323	SSKMIS	4,85	7,20	7,80	12,50
IRTOSIVU 2750X585	IS27	21,00	31,15	34,00	54,40
LIUKUKOMERON IRTOSIVU 2750X660	LKIS	25,55	37,85	41,30	66,10
IRTOSIVU/PEITE 16 MM MÄÄRÄMITTA*	ISM	31,05	32,90	35,95	57,50

\*Ympärinauhottettu  
hintaa /m<sup>2</sup>

Sokkelit ja ylätytöt	Koodi	Valkea	Valkea P3	Värilliset	Laminaatti
		€/kpl	€/kpl	€/kpl	€/kpl
SOKKELI 2750X158	SOK27	6,95	10,40	11,40	25,60
YLÄSOKKELI 2750X300	YSOK27	11,45	17,85	19,50	35,60
SOKKELI 2720X158 N L2*	SOK27N2	7,95	11,40	12,40	26,60
YLÄSOKKELI 2720X300 N L2*	YSOK27N2	12,95	19,35	21,00	37,10

\*päädyt nauhoitettu

Tilattaessa (muu kuin valkea) lisää koodin perään:

**Valkea P3:** P3 **Värilliset:** VH (vaaleanharmaa), KH (keskiharmaa), TH (tummanharmaa), TA (tammi), MU (musta), **Laminaatti:** LV

varastotuote PE1

Komeron rungot syvyys 458 sis. 4 hyllyä		Valkea P3	€/kpl
WC KOMERO 1750X300X458	WCHKS3		97,35
WC KOMERO 1750X400X458	WCHKS4		107,55
WC KOMERO 1750X500X458	WCHKS5		117,80
WC KOMERO 1750X600X458	WCHKS6		126,00

Komeron rungot syvyys 363 sis. 4 hyllyä		Valkea P3	€/kpl
WC KOMERO 1750X300X363	WCHKE3		97,35
WC KOMERO 1750X400X363	WCHKE4		107,55
WC KOMERO 1750X500X363	WCHKE5		117,80
WC KOMERO 1750X600X363	WCHKE6		126,00

Komeron rungot syvyys 288 sis. 4 hyllyä		Valkea P3	€/kpl
WC KOMERO 1750X300X288	WCHKM3		81,90
WC KOMERO 1750X400X288	WCHKM4		91,15
WC KOMERO 1750X500X288	WCHKM5		98,80
WC KOMERO 1750X600X288	WCHKM6		107,00

Alakaapin rungot 710 syvyys 458 sis. 1 hyllyn		Valkea P3	€/kpl
WC PÖYTÄKAAPPI 710X300X458	WCAKKS3		54,20
WC PÖYTÄKAAPPI 710X400X458	WCAKKS4		58,10
WC PÖYTÄKAAPPI 710X500X458	WCAKKS5		61,90
WC PÖYTÄKAAPPI 710X600X458	WCAKKS6		65,10
WC PÖYTÄKAAPPI 710X700X458	WCAKKS7		70,35
WC PÖYTÄKAAPPI 710X800X458	WCAKKS8		72,70
WC PÖYTÄKAAPPI 710X900X458	WCAKKS9		76,40
WC PÖYTÄKAAPPI 710X1000X458	WCAKKS10		79,25
WC PÖYTÄKAAPPI 710X1100X458	WCAKKS11		82,90
WC PÖYTÄKAAPPI 710X1200X458	WCAKKS12		85,60

Alakaapin rungot 569 syvyys 458 sis. 1 hyllyn		Valkea P3	€/kpl
WC PÖYTÄKAAPPI 569X300X458	WCAKS3		43,45
WC PÖYTÄKAAPPI 569X400X458	WCAKS4		46,60
WC PÖYTÄKAAPPI 569X500X458	WCAKS5		49,65
WC PÖYTÄKAAPPI 569X600X458	WCAKS6		52,25
WC PÖYTÄKAAPPI 569X700X458	WCAKS7		56,00
WC PÖYTÄKAAPPI 569X800X458	WCAKS8		58,40
WC PÖYTÄKAAPPI 569X900X458	WCAKS9		61,65
WC PÖYTÄKAAPPI 569X1000X458	WCAKS10		64,60
WC PÖYTÄKAAPPI 569X1100X458	WCAKS11		68,00
WC PÖYTÄKAAPPI 569X1200X458	WCAKS12		70,75

Alakaapin rungot 710 syvyys 363 sis. 1 hyllyn		Valkea P3	€/kpl
WC PÖYTÄKAAPPI 710X300X363	WCAKKE3		54,20
WC PÖYTÄKAAPPI 710X400X363	WCAKKE4		58,10
WC PÖYTÄKAAPPI 710X500X363	WCAKKE5		61,90
WC PÖYTÄKAAPPI 710X600X363	WCAKKE6		65,10
WC PÖYTÄKAAPPI 710X700X363	WCAKKE7		70,35
WC PÖYTÄKAAPPI 710X800X363	WCAKKE8		72,70
WC PÖYTÄKAAPPI 710X900X363	WCAKKE9		76,40
WC PÖYTÄKAAPPI 710X1000X363	WCAKKE10		79,25
WC PÖYTÄKAAPPI 710X1100X363	WCAKKE11		82,90
WC PÖYTÄKAAPPI 710X1200X363	WCAKKE12		85,60

Poraukset:

- Aluslevylle 100 mm päistä
  - Hyllynkannakkeelle
- Laattakoporaukset syvyyksissä 458 ja 363:
- LEGRABOX
  - TANDEMBOX

Kylpyhuonekalusteita saatavana myös MERIVOBX porauksella. Mainittava erikseen tilauksen yhteydessä.

Alakaapin rungot 569 syvyys 363 sis. 1 hyllyn		Valkea P3	€/kpl
WC PÖYTÄKAAPPI 569X300X363	WCAKE3		43,45
WC PÖYTÄKAAPPI 569X400X363	WCAKE4		46,60
WC PÖYTÄKAAPPI 569X500X363	WCAKE5		49,65
WC PÖYTÄKAAPPI 569X600X363	WCAKE6		52,25
WC PÖYTÄKAAPPI 569X700X363	WCAKE7		56,00
WC PÖYTÄKAAPPI 569X800X363	WCAKE8		58,40
WC PÖYTÄKAAPPI 569X900X363	WCAKE9		61,65
WC PÖYTÄKAAPPI 569X1000X363	WCAKE10		64,60
WC PÖYTÄKAAPPI 569X1100X363	WCAKE11		68,00
WC PÖYTÄKAAPPI 569X1200X363	WCAKE12		70,75

Alakaapin rungot 710 syvyys 288 sis. 1 hyllyn		Valkea P3	€/kpl
WC PÖYTÄKAAPPI 710X300X288	WCAK3M3		47,15
WC PÖYTÄKAAPPI 710X400X288	WCAK3M4		51,10
WC PÖYTÄKAAPPI 710X500X288	WCAK3M5		54,20
WC PÖYTÄKAAPPI 710X600X288	WCAK3M6		57,40
WC PÖYTÄKAAPPI 710X700X288	WCAK3M7		62,25
WC PÖYTÄKAAPPI 710X800X288	WCAK3M8		64,40
WC PÖYTÄKAAPPI 710X900X288	WCAK3M9		67,80
WC PÖYTÄKAAPPI 710X1000X288	WCAK3M10		70,35
WC PÖYTÄKAAPPI 710X1100X288	WCAK3M11		73,70
WC PÖYTÄKAAPPI 710X1200X288	WCAK3M12		75,95

Alakaapin rungot 569 syvyys 288 sis. 1 hylly		Valkea P3	€/kpl
WC PÖYTÄKAAPPI 569X300X288	WCAKM3		37,85
WC PÖYTÄKAAPPI 569X400X288	WCAKM4		41,00
WC PÖYTÄKAAPPI 569X500X288	WCAKM5		43,45
WC PÖYTÄKAAPPI 569X600X288	WCAKM6		46,05
WC PÖYTÄKAAPPI 569X700X288	WCAKM7		49,45
WC PÖYTÄKAAPPI 569X800X288	WCAKM8		51,75
WC PÖYTÄKAAPPI 569X900X288	WCAKM9		54,80
WC PÖYTÄKAAPPI 569X1000X288	WCAKM10		57,35
WC PÖYTÄKAAPPI 569X1100X288	WCAKM11		60,50
WC PÖYTÄKAAPPI 569X1200X288	WCAKM12		62,75

Yläkaapin rungot 704 syvyys 183 sis. 2 hyllyä		Valkea P3	€/kpl
WC SEINÄKAAPPI 704X300X183	WCYK3		39,90
WC SEINÄKAAPPI 704X400X183	WCYK4		42,55
WC SEINÄKAAPPI 704X500X183	WCYK5		45,10
WC SEINÄKAAPPI 704X600X183	WCYK6		48,15
WC SEINÄKAAPPI 704X700X183	WCYK7		51,75
WC SEINÄKAAPPI 704X800X183	WCYK8		54,30
WC SEINÄKAAPPI 704X900X183	WCYK9		58,40
WC SEINÄKAAPPI 704X1000X183	WCYK10		62,75
WC SEINÄKAAPPI 704X1100X183	WCYK11		67,45
WC SEINÄKAAPPI 704X1200X183	WCYK12		72,60

Yläkaapin rungot 563 syvyys 183 sis. 2 hyllyä		Valkea P3	€/kpl
WC SEINÄKAAPPI 563X300X183	WCYKM3		37,40
WC SEINÄKAAPPI 563X400X183	WCYKM4		39,90
WC SEINÄKAAPPI 563X500X183	WCYKM5		42,55
WC SEINÄKAAPPI 563X600X183	WCYKM6		45,10
WC SEINÄKAAPPI 563X700X183	WCYKM7		49,25
WC SEINÄKAAPPI 563X800X183	WCYKM8		51,20
WC SEINÄKAAPPI 563X900X183	WCYKM9		55,05
WC SEINÄKAAPPI 563X1000X183	WCYKM10		59,20
WC SEINÄKAAPPI 563X1100X183	WCYKM11		63,65
WC SEINÄKAAPPI 563X1200X183	WCYKM12		68,40

varastotuote PE1

# IRTOKOMPONENTIT

## Sivulevyt

Valkea Nimikeryhmä 25010

Valkea P3 Nimikeryhmä 25020

### Alakaapit

Blum alakaapin sivut ilman sokkeliä	Lavalla	Valkea		Valkea P3	
			€/kpl		€/kpl
BLUM SIVU 710X565 VAS	80	PKSBLUV	8,60	PKSBLUVP3	12,40
BLUM SIVU 710X565 OIK	80	PKSBLUO	8,60	PKSBLUOP3	12,40
MERIVOBX SIVU 710X565 VAS	80	PKSBMVLUV	8,60	PKSBMVLUVP3	12,40
MERIVOBX SIVU 710X565 OIK	80	PKSBMVLUO	8,60	PKSBMVLUOP3	12,40
METABOX SIVU 710X565 VAS	80	PKSBMLUV	8,60	PKSBMLUVP3	12,40
METABOX SIVU 710X565 OIK	80	PKSBMLUO	8,60	PKSBMLUOP3	12,40
BLUM SIVU 569X565 VAS	80	PKMLSBLUV	8,20	PKMLSBLUVP3	11,70
BLUM SIVU 569X565 OIK	80	PKMLSBLUO	8,20	PKMLSBLUOP3	11,70
MERIVOBX SIVU 569X565 VAS	80	PKMSBMVLUV	8,20	PKMSBMVLUVP3	11,70
MERIVOBX SIVU 569X565 OIK	80	PKMSBMVLUO	8,20	PKMSBMVLUOP3	11,70

Istuinlaatikon sivut ilman sokkeliä	Lavalla	Valkea		Valkea P3	
			€/kpl		€/kpl
ISTUINLAATIKON SIVU 357X565 VAS	80	PKILSLUV	8,30	PKILSLUVP3	11,85
ISTUINLAATIKON SIVU 357X565 OIK	80	PKILSLUO	8,30	PKILSLUOP3	11,85
ISTUINLAATIKON SIVU 285X565 VAS	80	PKKILSLUV	8,30	PKKILSLUVP3	11,85
ISTUINLAATIKON SIVU 285X565 OIK	80	PKKILSLUO	8,30	PKKILSLUOP3	11,85

Uunikaapin sivut ilman sokkeliä	Lavalla	Valkea		Valkea P3	
			€/kpl		€/kpl
UUNIKAAPIN SIVU 710X565 VAS	80	PKUSLUV	8,30	PKUSLUVP3	11,85
UUNIKAAPIN SIVU 710X565 OIK	80	PKUSLUO	8,30	PKUSLUOP3	11,85
UUNIKAAPIN SIVU XL 860X565 VAS	80	PKUSXLV	8,30	PKUSXLLUVP3	11,85
UUNIKAAPIN SIVU XL 860X565 OIK	80	PKUSXLO	8,30	PKUSXLLUOP3	11,85

### Yläkaapit

Yläkaapin sivut syvät	Lavalla	Valkea		Valkea P3	
			€/kpl		€/kpl
YLÄKAAPIN SIVU 989X320	160	SSKSVO	6,40	SSKSVP3	9,45
YLÄKAAPIN SIVU 704X320	160	SSMSVO	5,40	SSMSVOP3	7,90
YLÄKAAPIN SIVU 563X320	160	SSKMSVO	5,00	SSKMSVOP3	7,40
YLÄKAAPIN SIVU 450X320 VAS	160	SSKYSV	4,35	SSKYSVP3	6,60
YLÄKAAPIN SIVU 450X320 OIK	160	SSKYSO	4,35	SSKY SOP3	6,60
YLÄKAAPIN SIVU 352X320 VAS	160	SSKYESV	4,35	SSKYESVP3	6,60
YLÄKAAPIN SIVU 352X320 OIK	160	SSKYESO	4,35	SSKYESOP3	6,60
YLÄKAAPIN SIVU 285X320 VAS	160	SSKYMSV	3,90	SSKYMSVP3	5,70
YLÄKAAPIN SIVU 285X320 OIK	160	SSKYMSO	3,90	SSKYMSOP3	5,70

Kuivauskaapin sivut syvät P3	Lavalla	Valkea P3	
			€/kpl
KUIVAUSKAAPIN SIVU 989X320 VAS	160	SSKASVP3	9,15
KUIVAUSKAAPIN SIVU 989X320 OIK	160	SSKASOP3	9,15
KUIVAUSKAAPIN SIVU 704X320 VAS	160	SSKMASVP3	7,95
KUIVAUSKAAPIN SIVU 704X320 OIK	160	SSKMASOP3	7,95

varastotuote

Mikrokaapin sivut	Lavalla	Valkea		Valkea P3	
			€/kpl		€/kpl
MIKROKAAPIN SIVU 989X320 VAS	80	SSKMIKROSV	6,40	SSKMIKROSV3	9,95
MIKROKAAPIN SIVU 989X320 OIK	80	SSKMIKROSO	6,40	SSKMIKROSO3	9,95
MIKROKAAPIN SIVU 704X320 VAS	80	SSMMIKROSV	6,90	SSMMIKROSV3	10,30
MIKROKAAPIN SIVU 704X320 OIK	80	SSMMIKROSO	6,90	SSMMIKROSO3	10,30

Maustekaapin sivut	Lavalla	Valkea		Valkea P3	
			€/kpl		€/kpl
MAUSTEKAAPIN SIVU 845X100 VAS	320	SKTLSV	3,10	SKTLSVP3	4,70
MAUSTEKAAPIN SIVU 845X100 OIK	320	SKTLSO	3,10	SKTLSVP3	4,70
MAUSTEKAAPIN SIVU 590X100 VAS	320	SMTLSV	2,85	SMTLSVP3	4,10
MAUSTEKAAPIN SIVU 590X100 OIK	320	SMTLSO	2,85	SMTLSOP3	4,10

## Komerot

Komeronsivut ilman sokkeliä	Lavalla	Valkea		Valkea P3	
			€/kpl		€/kpl
KOMERON SIVU 2200X565 VAS	40	KKKSLUV	19,55	KKKSLUVP3	28,60
KOMERON SIVU 2200X565 OIK	40	KKKSLUO	19,55	KKKSLUOP3	28,60
KOMERON SIVU 1920X565 VAS	40	KKSLUV	18,30	KKSLUVP3	26,75
KOMERON SIVU 1920X565 OIK	40	KKSLUO	18,30	KKSLUOP3	26,75
KOMERON SIVU 1750X565 VAS	40	KMSLUV	17,10	KMSLUVP3	24,85
KOMERON SIVU 1750X565 OIK	40	KMSLUO	17,10	KMSLUOP3	24,85

Yläkomeran sivut	Lavalla	Valkea		Valkea P3	
			€/kpl		€/kpl
YLÄKOMERON SIVU 989X565	160	YKKKSVO	13,40	YKKKSVP3	19,30
YLÄKOMERON SIVU 704X565	160	YKKMSVO	9,45	YKKMSVP3	13,85
YLÄKOMERON SIVU 565X565	160	YKKKSVO	7,55	YKKKSVP3	11,00
YLÄKOMERON SIVU 450X565 VAS	80	YKSV	5,90	YKSVP3	8,40
YLÄKOMERON SIVU 450X565 OIK	80	YKSO	5,90	YKSOP3	8,40
YLÄKOMERON SIVU 352X565 VAS	80	YKESV	5,90	YKESVP3	8,40
YLÄKOMERON SIVU 352X565 OIK	80	YKESO	5,90	YKESOP3	8,40
YLÄKOMERON SIVU 280X565 VAS	160	YKMSV	4,95	YKMSVP3	7,05
YLÄKOMERON SIVU 280X565 OIK	160	YKMISO	4,95	YKMSOP3	7,05
YLÄKOMERON SIVU 185X565 VAS	160	YKMJKSV	4,95	YKMJKSVP3	7,05
YLÄKOMERON SIVU 185X565 OIK	160	YKMJKSO	4,95	YKMJKSOP3	7,05

Komeronsivut sokkelilla	Lavalla	Valkea		Valkea P3	
			€/kpl		€/kpl
KOMERON SIVU 2360X565 VAS	40	KKKSV	19,55	KKKSVP3	28,85
KOMERON SIVU 2360X565 OIK	40	KKKSO	19,55	KKKSOP3	28,85
KOMERON SIVU 2080X565 VAS	40	KKSV	18,30	KKSVP3	27,05
KOMERON SIVU 2080X565 OIK	40	KKSO	18,30	KKSOP3	27,05
KOMERON SIVU 1910X565 VAS	40	KMSV	17,10	KMSVP3	25,10
KOMERON SIVU 1910X565 OIK	40	KMSO	17,10	KMSOP3	25,10

## Alakaapit

Alakaapin pohjat	Valkea		Valkea P3	
		€/kpl		€/kpl
ALAKAAPIN POHJA 167X563	AKP2	2,25	AKP2P3	3,30
ALAKAAPIN POHJA 267X563	AKP3	2,60	AKP3P3	3,90
ALAKAAPIN POHJA 367X563	AKP4	3,40	AKP4P3	5,05
ALAKAAPIN POHJA 467X563	AKP5	4,15	AKP5P3	6,10
ALAKAAPIN POHJA 567X563	AKP6	4,85	AKP6P3	7,20
ALAKAAPIN POHJA 667X563	AKP7	5,90	AKP7P3	8,75
ALAKAAPIN POHJA 767X563	AKP8	6,40	AKP8P3	9,45
ALAKAAPIN POHJA 867X563	AKP9	7,40	AKP9P3	10,95
ALAKAAPIN POHJA 967X563	AKP10	7,90	AKP10P3	11,70
ALAKAAPIN POHJA 1067X563	AKP11	8,80	AKP11P3	13,30
ALAKAAPIN POHJA 1167X563	AKP12	9,35	AKP12P3	14,00
ALAKAAPIN POHJA AUKOLLA 567X563	AKP6E	6,70	AKP6EP3	9,05
ALAKAAPIN POHJA AUKOLLA 867X563	AKP9E	9,25	AKP9EP3	12,85

Komeron ja alakaapin pohjat sokkelijalkaporauksella	Valkea		Valkea P3	
		€/kpl		€/kpl
ALAKAAPIN POHJA POR 167X563	AKP2P	3,10	AKP2PP3	4,15
ALAKAAPIN POHJA POR 267X563	AKP3P	3,55	AKP3PP3	4,85
ALAKAAPIN POHJA POR 367X563	AKP4P	4,20	AKP4PP3	5,95
ALAKAAPIN POHJA POR 467X563	AKP5P	5,05	AKP5PP3	6,95
ALAKAAPIN POHJA POR 567X563	AKP6P	5,65	AKP6PP3	8,05
ALAKAAPIN POHJA POR 667X563	AKP7P	6,70	AKP7PP3	9,60
ALAKAAPIN POHJA POR 767X563	AKP8P	7,30	AKP8PP3	10,35
ALAKAAPIN POHJA POR 867X563	AKP9P	8,30	AKP9PP3	11,80
ALAKAAPIN POHJA POR 967X563	AKP10P	8,75	AKP10PP3	12,60
ALAKAAPIN POHJA POR 1067X563	AKP11P	9,65	AKP11PP3	14,15
ALAKAAPIN POHJA POR 1167X563	AKP12P	10,30	AKP12PP3	14,80
ALAK POHJA POR AUKOLLA 567X563	AKP6PE	7,55	AKP6PEP3	9,95

Sokkelijalkaporaukset:

- P = 10 mm x 3 kpl
- JP = 15 mm x 1 kpl

Komeron ja alakaapin pohjat sokkelijalkaporauksella	Valkea		Valkea P3	
		€/kpl		€/kpl
ALAKAAPIN POHJA POR 167X563	AKP2JP	3,10	AKP2JPP3	4,15
ALAKAAPIN POHJA POR 267X563	AKP3JP	3,55	AKP3JPP3	4,85
ALAKAAPIN POHJA POR 367X563	AKP4JP	4,20	AKP4JPP3	5,95
ALAKAAPIN POHJA POR 467X563	AKP5JP	5,05	AKP5JPP3	6,95
ALAKAAPIN POHJA POR 567X563	AKP6JP	5,65	AKP6JPP3	8,05
ALAKAAPIN POHJA POR 667X563	AKP7JP	6,70	AKP7JPP3	9,60
ALAKAAPIN POHJA POR 767X563	AKP8JP	7,30	AKP8JPP3	10,35
ALAKAAPIN POHJA POR 867X563	AKP9JP	8,30	AKP9JPP3	11,80
ALAKAAPIN POHJA POR 967X563	AKP10JP	8,75	AKP10JPP3	12,60
ALAKAAPIN POHJA POR 1067X563	AKP11JP	9,65	AKP11JPP3	14,15
ALAKAAPIN POHJA POR 1167X563	AKP12JP	10,30	AKP12JPP3	14,80
ALAK POHJA POR AUKOLLA 567X563	AKP6JPE	7,55	AKP6JPEP3	9,95

## Yläkaapit

Yläkaapin syvät pohjat	Valkea	€ /kpl	Valkea P3	€ /kpl
YLÄKAAPIN POHJA 167X318	YKPS2	1,70	YKPS2P3	2,45
YLÄKAAPIN POHJA 267X318	YKPS3	2,20	YKPS3P3	3,10
YLÄKAAPIN POHJA 367X318	YKPS4	2,60	YKPS4P3	3,85
YLÄKAAPIN POHJA 417X318	YKPS45	3,15	YKPS45P3	4,75
YLÄKAAPIN POHJA 467X318	YKPS5	3,15	YKPS5P3	4,75
YLÄKAAPIN POHJA 567X318	YKPS6	3,65	YKPS6P3	5,45
YLÄKAAPIN POHJA 667X318	YKPS7	4,30	YKPS7P3	6,55
YLÄKAAPIN POHJA 767X318	YKPS8	4,35	YKPS8P3	6,60
YLÄKAAPIN POHJA 867X318	YKPS9	5,50	YKPS9P3	8,10
YLÄKAAPIN POHJA 967X318	YKPS10	6,35	YKPS10P3	9,60
YLÄKAAPIN POHJA 1067X318	YKPS11	6,65	YKPS11P3	9,95
YLÄKAAPIN POHJA 1167X318	YKPS12	6,90	YKPS12P3	10,30

Yläkaapin syvät pohjat	Valkea	€ /kpl	Valkea P3	€ /kpl
<b>*kavennettu 24mm edestä</b>				
YLÄKAAPIN POHJA 167X296 KAV	YKPS2K	2,55	YKPS2KP3	3,30
YLÄKAAPIN POHJA 267X296 KAV	YKPS3K	3,00	YKPS3KP3	3,95
YLÄKAAPIN POHJA 367X296 KAV	YKPS4K	3,45	YKPS4KP3	4,70
YLÄKAAPIN POHJA 417X296 KAV	YKPS45K	4,00	YKPS45KP3	5,55
YLÄKAAPIN POHJA 467X296 KAV	YKPS5K	4,00	YKPS5KP3	5,55
YLÄKAAPIN POHJA 567X296 KAV	YKPS6K	4,45	YKPS6KP3	6,30
YLÄKAAPIN POHJA 667X296 KAV	YKPS7K	5,15	YKPS7KP3	7,40
YLÄKAAPIN POHJA 767X296 KAV	YKPS8K	5,20	YKPS8KP3	7,45
YLÄKAAPIN POHJA 867X296 KAV	YKPS9K	6,35	YKPS9KP3	8,95
YLÄKAAPIN POHJA 967X296 KAV	YKPS10K	7,20	YKPS10KP3	10,45
YLÄKAAPIN POHJA 1067X296 KAV	YKPS11K	7,50	YKPS11KP3	10,75
YLÄKAAPIN POHJA 1167X296 KAV	YKPS12K	7,75	YKPS12KP3	11,15

Maustekaapin pohjat	Valkea	€ /kpl	Valkea P3	€ /kpl
MAUSTEKAAPIN POHJA 468X98	TLP5	1,65	TLP5P3	2,40
MAUSTEKAAPIN POHJA 568X98	TLP6	1,70	TLP6P3	2,45

Alakaapin ja komeron hyllyt	Koodi Valkea	Valkea €/kpl	Valkea P3 €/kpl	Värilliset €/kpl	Laminaatti €/kpl
ALAHYLLY 166X560	AKH2	1,90	3,00	3,30	5,30
ALAHYLLY 266X560	AKH3	2,40	3,70	4,00	6,40
ALAHYLLY 366X560	AKH4	3,15	4,80	5,25	8,40
ALAHYLLY 466X560	AKH5	3,90	5,95	6,40	10,25
ALAHYLLY 566X560	AKH6	4,70	6,95	7,65	12,25
ALAHYLLY 666X560	AKH7	5,60	8,50	9,25	14,80
ALAHYLLY 766X560	AKH8	6,15	9,25	10,15	16,25
ALAHYLLY 866X560	AKH9	7,20	10,65	11,65	18,65
ALAHYLLY 966X560	AKH10	7,20	11,50	12,60	20,15
ALAHYLLY 1066X560	AKH11	8,70	12,90	14,10	22,55
ALAHYLLY 1166X560	AKH12	9,20	13,85	15,05	24,10
	IS2750560				

Seinäkaapin hyllyt, runkosyvyys 323	Koodi Valkea	Valkea €/kpl	Valkea P3 €/kpl	Värilliset €/kpl	Laminaatti €/kpl
YLÄHYLLY 166X315	YKHS2	1,40	2,35	2,55	4,10
YLÄHYLLY 266X315	YKHS3	1,80	2,95	3,20	5,10
YLÄHYLLY 366X315	YKHS4	2,35	3,80	4,20	6,70
YLÄHYLLY 416X315	YKHS45	2,90	4,50	4,90	7,85
YLÄHYLLY 466X315	YKHS5	2,90	4,50	4,90	7,85
YLÄHYLLY 566X315	YKHS6	3,45	5,25	5,70	9,10
YLÄHYLLY 666X315	YKHS7	4,15	6,20	6,85	10,95
YLÄHYLLY 766X315	YKHS8	4,20	6,70	7,35	11,75
YLÄHYLLY 866X315	YKHS9	5,25	7,90	8,70	13,90
YLÄHYLLY 966X315	YKHS10	6,10	9,30	10,20	16,30
YLÄHYLLY 1066X315	YKHS11	6,55	9,70	10,60	16,95
YLÄHYLLY 1166X315	YKHS12	6,80	10,00	10,85	17,35
	IS2750315				

Tilattaessa (muu kuin valkea) lisää koodin perään:

**Valkea P3:** P3 **Värilliset:** VH (vaaleanharmaa), KH (keskiharmaa), TH (tummanharmaa), TA (tammi), MU (musta), **Laminaatti:** LV

varastotuote

# Irtosivut, peitelevyt ja sokkelit

Valkea ja värilliset Nimikeryhmä 25010

Valkea P3 Nimikeryhmä 25020

Irtosivut	Koodi	Valkea	Valkea P3	Värilliset	Laminaatti
		€/kpl	€/kpl	€/kpl	€/kpl
IRTOSIVU 2360X568	KKIS	19,00	28,15	30,70	56,30
IRTOSIVU 2080X568	KMIS	16,65	24,80	27,05	43,30
ALAKAAPIN IRTOSIVU 870X568	PKIS	7,05	10,45	11,45	20,90
SEINÄKAAPIN IRTOSIVU 989X323	SSKIS	5,70	8,70	9,40	15,05
SEINÄKAAPIN IRTOSIVU 704X323	SSKMIS	4,85	7,20	7,80	12,50
IRTOSIVU 2750X585	IS27	21,00	31,15	34,00	54,40
LIUKUKOMERON IRTOSIVU 2750X660	LKIS	25,55	37,85	41,30	66,10
IRTOSIVU/PEITE 16 MM MÄÄRÄMITTA*	ISM	31,05	32,90	35,95	57,50

\*Ympärinauhoitettu  
hinta /m2

Peitelevyt 710	Koodi	Valkea	Valkea P3	Värilliset	Laminaatti
Korkeus 710 mm		€/kpl	€/kpl	€/kpl	€/kpl
PEITELYVY 710 lev. 400	PKKPL4	9,05	12,85	14,05	22,40
PEITELYVY 710 lev. 500	PKKPL5	9,05	12,85	14,05	22,40
PEITELYVY 710 lev. 550	PKKPL55	9,05	12,85	14,05	22,40
PEITELYVY 710 lev. 600	PKKPL6	9,05	12,85	14,05	22,40

Sokkelit ja ylätäytteet	Koodi	Valkea	Valkea P3	Värilliset	Laminaatti
		€/kpl	€/kpl	€/kpl	€/kpl
SOKKELI 2750X158	SOK27	6,95	10,40	11,40	25,60
YLÄSOKKELI 2750X300	YSOK27	11,45	17,85	19,50	35,60
SOKKELI 2720X158 N L2*	SOK27N2	7,95	11,40	12,40	26,60
YLÄSOKKELI 2720X300 N L2*	YSOK27N2	12,95	19,35	21,00	37,10

\*päädyt nauhoitettu

Tilattaessa (muu kuin valkea) lisää koodin perään:

**Valkea P3:** P3 **Värilliset:** VH (vaaleanharmaa), KH (keskiharmaa), TH (tummanharmaa), TA (tammi), MU (musta), **Laminaatti:** LV

varastotuote

Tandembox-laatikon pohjat terästakasarjalle valkea	Valkea	€/kpl
POHJA TANDEMBOX 478X192X16 VAL	TPOHJ30VA1	2,20
POHJA TANDEMBOX 478X292X16 VAL	TPOHJ40VA1	2,70
POHJA TANDEMBOX 478X392X16 VAL	TPOHJ50VA1	3,20
POHJA TANDEMBOX 478X492X16 VAL	TPOHJ60VA1	3,75
POHJA TANDEMBOX 478X592X16 VAL	TPOHJ70VA1	4,20
POHJA TANDEMBOX 478X692X16 VAL	TPOHJ80VA1	4,60
POHJA TANDEMBOX 478X792X16 VAL	TPOHJ90VA1	5,40
POHJA TANDEMBOX 478X892X16 VAL	TPOHJ100VA1	6,00
POHJA TANDEMBOX 478X992X16 VAL	TPOHJ100VA1	6,00
POHJA TANDEMBOX 478X1092X16 VA	TPOHJ120VA1	6,60
POHJASOIRO TANDEM 478X2750 VAL	TBLPSOIROVA	19,90

Tandembox-laatikon pohjat terästakasarjalle tummanharmaa	Tummanharmaa	€/kpl
POHJA TANDEMBOX 478X192X16 HAR	TPOHJ30HA1	2,85
POHJA TANDEMBOX 478X292X16 HAR	TPOHJ40HA1	3,55
POHJA TANDEMBOX 478X392X16 HAR	TPOHJ50HA1	4,25
POHJA TANDEMBOX 478X492X16 HAR	TPOHJ60HA1	5,00
POHJA TANDEMBOX 478X592X16 HAR	TPOHJ70HA1	5,70
POHJA TANDEMBOX 478X692X16 HAR	TPOHJ80HA1	6,40
POHJA TANDEMBOX 478X792X16 HAR	TPOHJ90HA1	6,90
POHJA TANDEMBOX 478X892X16 HAR	TPOHJ100HA1	7,70
POHJA TANDEMBOX 478X992X16 HAR	TPOHJ110HA1	8,05
POHJA TANDEMBOX 478X1092X16 HAR	TPOHJ120HA1	8,60
POHJASOIRO TANDEM 478X2750 HAR	TBLPSOIROHA	22,55

Merivobox-laatikon pohjat terästakasarjalle valkea	Valkea	€/kpl
POHJA MERIVOBX 478X216 VAL	MPOHJ30VA	2,20
POHJA MERIVOBX 478X316 VAL	MPOHJ40VA	2,70
POHJA MERIVOBX 478X416 VAL	MPOHJ50VA	3,20
POHJA MERIVOBX 478X516 VAL	MPOHJ60VA	3,75
POHJA MERIVOBX 478X616 VAL	MPOHJ70VA	4,20
POHJA MERIVOBX 478X716 VAL	MPOHJ80VA	4,60
POHJA MERIVOBX 478X816 VAL	MPOHJ90VA	5,40
POHJA MERIVOBX 478X916 VAL	MPOHJ100VA	6,00
POHJA MERIVOBX 478X1016 VAL	MPOHJ110VA	6,00
POHJA MERIVOBX 478X1116 VAL	MPOHJ120VA	6,60

Merivobox-laatikon pohjat terästakasarjalle tummanharmaa	Tummanharmaa	€/kpl
POHJA MERIVOBX 478X216 HAR	MPOHJ30HA	2,85
POHJA MERIVOBX 478X316 HAR	MPOHJ40HA	3,55
POHJA MERIVOBX 478X416 HAR	MPOHJ50HA	4,25
POHJA MERIVOBX 478X516 HAR	MPOHJ60HA	5,00
POHJA MERIVOBX 478X616 HAR	MPOHJ70HA	5,70
POHJA MERIVOBX 478X716 HAR	MPOHJ80HA	6,40
POHJA MERIVOBX 478X816 HAR	MPOHJ90HA	6,90
POHJA MERIVOBX 478X916 HAR	MPOHJ100HA	7,70
POHJA MERIVOBX 478X1016 HAR	MPOHJ110HA	8,05
POHJA MERIVOBX 478X1116 HAR	MPOHJ120HA	8,60

Legrabox-laatikon pohjat terästakasarjalle valkea		Valkea	€/kpl
LEGRABOX-POHJA 478X132 VALKEA	LPOHJ20VA		3,55
LEGRABOX-POHJA 478X232 VALKEA	LPOHJ30VA		3,55
LEGRABOX-POHJA 478X332 VALKEA	LPOHJ40VA		4,05
LEGRABOX-POHJA 478X432 VALKEA	LPOHJ50VA		4,60
LEGRABOX-POHJA 478X532 VALKEA	LPOHJ60VA		5,10
LEGRABOX-POHJA 478X632 VALKEA	LPOHJ70VA		5,55
LEGRABOX-POHJA 478X732 VALKEA	LPOHJ80VA		5,95
LEGRABOX-POHJA 478X832 VALKEA	LPOHJ90VA		6,70
LEGRABOX-POHJA 478X932 VALKEA	LPOHJ100VA		7,35
LEGRABOX-POHJA 478X1032 VALKEA	LPOHJ110VA		7,35
LEGRABOX-POHJA 478X1132 VALKEA	LPOHJ120VA		7,90

Legrabox-laatikon pohjat terästakasarjalle tummanharmaa		Tummanharmaa	€/kpl
LEGRABOX-POHJA 478X132 HARMAA	LPOHJ20HA		4,15
LEGRABOX-POHJA 478X232 HARMAA	LPOHJ30HA		4,15
LEGRABOX-POHJA 478X332 HARMAA	LPOHJ40HA		4,85
LEGRABOX-POHJA 478X432 HARMAA	LPOHJ50HA		5,60
LEGRABOX-POHJA 478X532 HARMAA	LPOHJ60HA		6,35
LEGRABOX-POHJA 478X632 HARMAA	LPOHJ70HA		7,10
LEGRABOX-POHJA 478X732 HARMAA	LPOHJ80HA		7,75
LEGRABOX-POHJA 478X832 HARMAA	LPOHJ90HA		8,30
LEGRABOX-POHJA 478X932 HARMAA	LPOHJ100HA		9,00
LEGRABOX-POHJA 478X1032 HARMAA	LPOHJ110HA		9,35
LEGRABOX-POHJA 478X1132 HARMAA	LPOHJ120HA		9,95

Legrabox-laatikon pohjat levytakasarjalle musta		Musta	€/kpl
LEGRABOX-POHJA 490X132 MUSTA	LPOHJ20MU		4,15
LEGRABOX-POHJA 490X232 MUSTA	LPOHJ30MU		4,15
LEGRABOX-POHJA 490X332 MUSTA	LPOHJ40MU		4,85
LEGRABOX-POHJA 490X432 MUSTA	LPOHJ50MU		5,60
LEGRABOX-POHJA 490X532 MUSTA	LPOHJ60MU		6,35
LEGRABOX-POHJA 490X632 MUSTA	LPOHJ70MU		7,10
LEGRABOX-POHJA 490X732 MUSTA	LPOHJ80MU		7,75
LEGRABOX-POHJA 490X832 MUSTA	LPOHJ90MU		8,30
LEGRABOX-POHJA 490X932 MUSTA	LPOHJ100MU		9,00
LEGRABOX-POHJA 490X1032 MUSTA	LPOHJ110MU		9,35
LEGRABOX-POHJA 490X1132 MUSTA	LPOHJ120MU		9,95

Legrabox-laatikon pohjat levytakasarjalle musta		Musta	€/kpl
METABOX-POHJA 498X237 VALKEA	METAPOHJ30VA		2,30
METABOX-POHJA 498X337 VALKEA	METAPOHJ40VA		2,80
METABOX-POHJA 498X437 VALKEA	METAPOHJ50VA		3,30
METABOX-POHJA 498X537 VALKEA	METAPOHJ60VA		3,80
METABOX-POHJA 498X637 VALKEA	METAPOHJ70VA		4,30
METABOX-POHJA 498X737 VALKEA	METAPOHJ80VA		4,80

Legrabox-laatikon mustat takasarjat N		Musta	€/kpl
LEGRABOX-TAKAS N 39X529 MUSTA	LTAKA60NMU		4,70

Legrabox-laatikon mustat takasarjat M		Musta	€/kpl
LEGRABOX-TAKAS M 63X129 MUSTA	LTAKA20MMU		2,40
LEGRABOX-TAKAS M 63X229 MUSTA	LTAKA30MMU		2,40
LEGRABOX-TAKAS M 63X329 MUSTA	LTAKA40MMU		2,85
LEGRABOX-TAKAS M 63X429 MUSTA	LTAKA50MMU		3,30
LEGRABOX-TAKAS M 63X529 MUSTA	LTAKA60MMU		3,65
LEGRABOX-TAKAS M 63X629 MUSTA	LTAKA70MMU		4,05
LEGRABOX-TAKAS M 63X729 MUSTA	LTAKA80MMU		4,50
LEGRABOX-TAKAS M 63X829 MUSTA	LTAKA90MMU		4,85
LEGRABOX-TAKAS M 63X929 MUSTA	LTAKA100MMU		5,40
LEGRABOX-TAKAS M 63X1029 MUSTA	LTAKA110MMU		5,70
LEGRABOX-TAKAS M 63X1129 MUSTA	LTAKA120MMU		6,15

Legrabox-laatikon mustat takasarjat K		Musta	€/kpl
LEGRABOX-TAKAS K 101X229 MUSTA	LTAKA30KMU		2,60
LEGRABOX-TAKAS K 101X329 MUSTA	LTAKA40MMU		3,20
LEGRABOX-TAKAS K 101X429 MUSTA	LTAKA50KMU		3,70
LEGRABOX-TAKAS K 101X529 MUSTA	LTAKA60KMU		4,20
LEGRABOX-TAKAS K 101X629 MUSTA	LTAKA70KMU		4,75
LEGRABOX-TAKAS K 101X729 MUSTA	LTAKA80KMU		5,25
LEGRABOX-TAKAS K 101X829 MUSTA	LTAKA90KMU		5,70
LEGRABOX-TAKAS K 101X929 MUSTA	LTAKA100KMU		6,40
LEGRABOX-TAKAS K 101X1029 MUSTA	LTAKA110KMU		6,90
LEGRABOX-TAKAS K 101X1129 MUSTA	LTAKA120KMU		7,40

Legrabox-laatikon mustat takasarjat C		Musta	€/kpl
LEGRABOX-TAKAS C 148X129 MUSTA	LTAKA20CMU		2,90
LEGRABOX-TAKAS C 148X229 MUSTA	LTAKA30CMU		2,90
LEGRABOX-TAKAS C 148X329 MUSTA	LTAKA40CMU		3,60
LEGRABOX-TAKAS C 148X429 MUSTA	LTAKA50CMU		4,15
LEGRABOX-TAKAS C 148X529 MUSTA	LTAKA60CMU		4,80
LEGRABOX-TAKAS C 148X629 MUSTA	LTAKA70CMU		5,40
LEGRABOX-TAKAS C 148X729 MUSTA	LTAKA80CMU		6,05
LEGRABOX-TAKAS C 148X829 MUSTA	LTAKA90CMU		6,65
LEGRABOX-TAKAS C 148X929 MUSTA	LTAKA100CMU		7,35
LEGRABOX-TAKAS C 148X1029 MUSTA	LTAKA110CMU		7,95
LEGRABOX-TAKAS C 148X1129 MUSTA	LTAKA120CMU		8,55

Legrabox-laatikon mustat takasarjat F		Musta	€/kpl
LEGRABOX-TAKAS F 212X229 MUSTA	LTAKA30FMU		4,20
LEGRABOX-TAKAS F 212X329 MUSTA	LTAKA40FMU		5,10
LEGRABOX-TAKAS F 212X429 MUSTA	LTAKA50FMU		5,50
LEGRABOX-TAKAS F 212X529 MUSTA	LTAKA60FMU		6,50
LEGRABOX-TAKAS F 212X629 MUSTA	LTAKA70FMU		7,70
LEGRABOX-TAKAS F 212X729 MUSTA	LTAKA80FMU		8,35
LEGRABOX-TAKAS F 212X829 MUSTA	LTAKA90FMU		9,30
LEGRABOX-TAKAS F 212X929 MUSTA	LTAKA100FMU		10,45
LEGRABOX-TAKAS F 212X1029 MUST	LTAKA110FMU		11,25
LEGRABOX-TAKAS F 212X1129 MUST	LTAKA120FMU		12,15

Laatikon pohjat valkea ILMOITA MITTA		Valkea	€/kpl
Laatikon pohjalevy 300	LP30		2,20
Laatikon pohjalevy 400	LP40		2,70
Laatikon pohjalevy 500	LP50		3,20
Laatikon pohjalevy 600	LP60		3,75
Laatikon pohjalevy 700	LP70		4,20
Laatikon pohjalevy 800	LP80		4,60
Laatikon pohjalevy 900	LP90		5,40
Laatikon pohjalevy 1000	LP100		6,00
Laatikon pohjalevy 1100	LP110		6,60
Laatikon pohjalevy 1200	LP120		7,20
Laatikon pohjalevysoiro 2750	LPSOIRO		19,90

Laatikon pohjat harmaa IMOITA MITTA	Harmaa	€/kpl
Laatikon pohjalevy 300	LP3C	2,85
Laatikon pohjalevy 400	LP4C	3,55
Laatikon pohjalevy 500	LP5C	4,25
Laatikon pohjalevy 600	LP6C	5,00
Laatikon pohjalevy 700	LP7C	5,70
Laatikon pohjalevy 800	LP8C	6,40
Laatikon pohjalevy 900	LP9C	6,90
Laatikon pohjalevy 1000	LP10C	7,70
Laatikon pohjalevy 1100	LP11C	8,05
Laatikon pohjalevy 1200	LP12C	8,60
Laatikon pohjalevysoiro 2750	LPSOIROC	22,55

Laatikon takasarjat valkea ILMOITA MITTA	Valkea	€/kpl
Laatikon takasarja matala 300	LTS3	1,75
Laatikon takasarja matala 400	LTS4	1,85
Laatikon takasarja matala 500	LTS5	2,05
Laatikon takasarja matala 600	LTS6	2,25
Laatikon takasarja matala 700	LTS7	2,35
Laatikon takasarja matala 800	LTS8	2,40
Laatikon takasarja matala 900	LTS9	2,50
Laatikon takasarja matala 1000	LTS10	2,60
Laatikon takasarja matala 1100	LTS11	2,70
Laatikon takasarja matala 1200	LTS12	2,80
Laatikon takasarja korkea 300	LTKS3	2,95
Laatikon takasarja korkea 400	LTKS4	3,10
Laatikon takasarja korkea 500	LTKS5	3,30
Laatikon takasarja korkea 600	LTKS6	3,55
Laatikon takasarja korkea 700	LTKS7	3,60
Laatikon takasarja korkea 800	LTKS8	3,65
Laatikon takasarja korkea 900	LTKS9	3,80
Laatikon takasarja korkea 1000	LTKS10	3,90
Laatikon takasarja korkea 1100	LTKS11	4,00
Laatikon takasarja korkea 1200	LTKS12	4,10

Laatikon takasarjat harmaa ILMOITA MITTA	Harmaa	€/kpl
Laatikon takasarja matala 300	LTS3TH	2,80
Laatikon takasarja matala 400	LTS4TH	3,00
Laatikon takasarja matala 500	LTS5TH	3,20
Laatikon takasarja matala 600	LTS6TH	3,65
Laatikon takasarja matala 700	LTS7TH	3,75
Laatikon takasarja matala 800	LTS8TH	3,80
Laatikon takasarja matala 900	LTS9TH	4,10
Laatikon takasarja matala 1000	LTS10TH	4,20
Laatikon takasarja matala 1100	LTS11TH	4,40
Laatikon takasarja matala 1200	LTS12TH	4,60
Laatikon takasarja korkea 300	LTKS3TH	4,05
Laatikon takasarja korkea 400	LTKS4TH	4,20
Laatikon takasarja korkea 500	LTKS5TH	4,30
Laatikon takasarja korkea 600	LTKS6TH	4,60
Laatikon takasarja korkea 700	LTKS7TH	4,65
Laatikon takasarja korkea 800	LTKS8TH	4,70
Laatikon takasarja korkea 900	LTKS9TH	4,90
Laatikon takasarja korkea 1000	LTKS10TH	5,10
Laatikon takasarja korkea 1100	LTKS11TH	5,30
Laatikon takasarja korkea 1200	LTKS12TH	5,50

Leikkuulaudat koivuvaneri 18 mm BB/WG	Koivuvaneri	€/kpl
Leikkuulauta	LL30	6,60
Leikkuulauta	LL40	8,20
Leikkuulauta	LL50	9,90
Leikkuulauta	LL60	11,45

Taustalevyt valkea	Valkea	€/kpl
2200 TAUSTA 2195X295	TA2200X295	3,35
2200 TAUSTA 2195X395	TA2200X395	4,60
2200 TAUSTA 2195X495	TA2200X495	5,70
2200 TAUSTA 2195X595	TA2200X595	6,90
2200 TAUSTA 2195X695	TA2200X695	9,20
2200 TAUSTA 2195X795	TA2200X795	9,20
2200 TAUSTA 2195X895	TA2200X895	11,45
2200 TAUSTA 2195X995	TA2200X995	11,45
2200 TAUSTA 2195X1095	TA2200X1095	13,80
2200 TAUSTA 2195X1195	TA2200X1195	13,80
1920 TAUSTA 1915X295	TA1920X295	2,95
1920 TAUSTA 1915X395	TA1920X395	4,00
1920 TAUSTA 1915X495	TA1920X495	5,05
1920 TAUSTA 1915X595	TA1920X595	6,00
1920 TAUSTA 1915X695	TA1920X695	7,50
1920 TAUSTA 1915X795	TA1920X795	7,50
1920 TAUSTA 1915X895	TA1920X895	9,40
1920 TAUSTA 1915X995	TA1920X995	9,40
1920 TAUSTA 1915X1095	TA1920X1095	11,55
1920 TAUSTA 1915X1195	TA1920X1195	11,55
1750 TAUSTA 1745X295	TA1750X295	2,70
1750 TAUSTA 1745X395	TA1750X395	3,65
1750 TAUSTA 1745X495	TA1750X495	4,60
1750 TAUSTA 1745X595	TA1750X595	5,45
1750 TAUSTA 1745X695	TA1750X695	7,35
1750 TAUSTA 1745X795	TA1750X795	7,35
1750 TAUSTA 1745X895	TA1750X895	9,15
1750 TAUSTA 1745X995	TA1750X995	9,15
1750 TAUSTA 1745X1095	TA1750X1095	10,95
1750 TAUSTA 1745X1195	TA1750X1195	10,95
988 TAUSTA 980X195	TA988X195	1,15
988 TAUSTA 980X295	TA988X295	1,65
988 TAUSTA 980X395	TA988X395	2,20
988 TAUSTA 980X445	TA988X445	2,70
988 TAUSTA 980X495	TA988X495	2,70
988 TAUSTA 980X595	TA988X595	3,20
988 TAUSTA 980X695	TA988X695	4,25
988 TAUSTA 980X795	TA988X795	4,25
988 TAUSTA 980X895	TA988X895	5,15
988 TAUSTA 980X995	TA988X995	5,15
988 TAUSTA 980X1095	TA988X1095	6,15
988 TAUSTA 980X1195	TA988X1195	6,15
710 JA 703 TAUSTA 695X195	TA710X195	0,80
710 JA 703 TAUSTA 695X295	TA710X295	1,15
710 JA 703 TAUSTA 695X395	TA710X395	1,50
710 JA 703 TAUSTA 695X445	TA710X445	1,90
710 JA 703 TAUSTA 695X495	TA710X495	1,90
710 JA 703 TAUSTA 695X595	TA710X595	2,60
710 JA 703 TAUSTA 695X695	TA710X695	3,00
710 JA 703 TAUSTA 695X795	TA710X795	3,00
710 JA 703 TAUSTA 695X895	TA710X895	3,80
710 JA 703 TAUSTA 695X995	TA710X995	3,80
710 JA 703 TAUSTA 695X1095	TA710X1095	4,65
710 JA 703 TAUSTA 695X1195	TA710X1195	4,65

Taustalevyt	Valkea	€/kpl
570 TAUSTA 560X195	TA570X195	0,95
570 TAUSTA 560X295	TA570X295	0,95
570 TAUSTA 560X395	TA570X395	1,25
570 TAUSTA 560X445	TA570X445	1,65
570 TAUSTA 560X495	TA570X495	1,65
570 TAUSTA 560X595	TA570X595	1,90
570 TAUSTA 560X695	TA570X695	2,50
570 TAUSTA 560X795	TA570X795	2,50
570 TAUSTA 560X895	TA570X895	3,00
570 TAUSTA 560X995	TA570X995	3,00
570 TAUSTA 560X1095	TA570X1095	3,70
570 TAUSTA 560X1195	TA570X1195	3,70
450 TAUSTA 445X195	TA450X195	0,80
450 TAUSTA 445X295	TA450X295	0,80
450 TAUSTA 445X395	TA450X395	1,00
450 TAUSTA 445X445	TA450X445	1,25
450 TAUSTA 445X495	TA450X495	1,25
450 TAUSTA 445X595	TA450X595	1,50
450 TAUSTA 445X695	TA450X695	2,05
450 TAUSTA 445X795	TA450X795	2,05
450 TAUSTA 445X895	TA450X895	2,45
450 TAUSTA 445X995	TA450X995	2,45
450 TAUSTA 445X1095	TA450X1095	2,95
450 TAUSTA 445X1195	TA450X1195	2,95
350 TAUSTA 350X195	TA350X195	0,55
350 TAUSTA 350X295	TA350X295	0,95
350 TAUSTA 350X395	TA350X395	1,25
350 TAUSTA 350X445	TA350X445	1,50
350 TAUSTA 350X495	TA350X495	1,50
350 TAUSTA 350X595	TA350X595	1,80
350 TAUSTA 350X695	TA350X695	2,15
350 TAUSTA 350X795	TA350X795	2,40
350 TAUSTA 350X895	TA350X895	2,80
350 TAUSTA 350X995	TA350X995	3,10
350 TAUSTA 350X1095	TA350X1095	3,40
350 TAUSTA 350X1195	TA350X1195	3,70
280 TAUSTA 280X195	TA280X195	0,45
280 TAUSTA 280X295	TA280X295	0,75
280 TAUSTA 280X395	TA280X395	1,00
280 TAUSTA 280X445	TA280X445	1,25
280 TAUSTA 280X495	TA280X495	1,25
280 TAUSTA 280X595	TA280X595	1,45
280 TAUSTA 280X695	TA280X695	1,70
280 TAUSTA 280X795	TA280X795	1,90
280 TAUSTA 280X895	TA280X895	2,25
280 TAUSTA 280X995	TA280X995	2,40
280 TAUSTA 280X1095	TA280X1095	2,70
280 TAUSTA 280X1195	TA280X1195	2,95
180 TAUSTA 180X595	TA180X595	1,45
180 TAUSTA 180X895	TA180X895	2,25

Sidelistat valkea	Valkea	€/kpl
SIDELISTA 167	SL20	1,45
SIDELISTA 267	SL30	1,50
SIDELISTA 367	SL40	1,75
SIDELISTA 417	SL45	2,05
SIDELISTA 467	SL50	2,05
SIDELISTA 567	SL60	2,35
SIDELISTA 667	SL70	2,70
SIDELISTA 767	SL80	2,95
SIDELISTA 867	SL90	3,30
SIDELISTA 967	SL100	3,65
SIDELISTA 1067	SL110	3,90
SIDELISTA 1167	SL120	4,10
SIDELISTA 2500	SL250	6,05

varastotuote

## Komponenttien mitoituksia

Varastomalliston komponentit on varustettu Blum porauksilla



Varastokomponenteissa Legrabox- ja Tandembox poraukset, sekä aluslevyporaus 100 mm päistä.

703	137	137
	137	
	137	279
	279	279
350	173	173
	173	173
350	350	173
		173

Blum laatikkokomponentit on mitoitettu oville, laatikoille, jäteratkaisuille, sekä Tandemkorille.

## Tason mitoitukset alapäätyhyllyssä ja erkkerikaapissa

### Alapäätyhyllykkö

Tason ylitys esim. 10 mm /  
kulman viiste 220 x 220

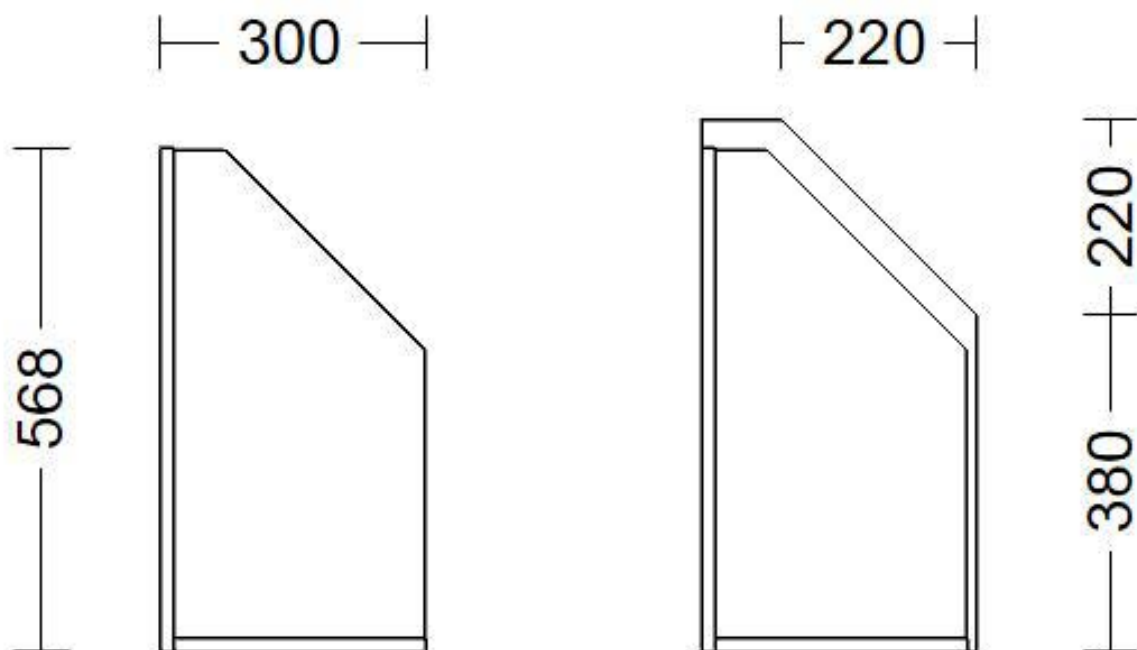

### Alaerkkerikaappi

Tason ylitys esim. 10 mm /  
kulman viiste edestä 270 x 280



Mitoitukset  
Konekomerot 2200

- Ilman sokkelia 2200
- 160 mm sokkelilla 2360
- Uuni, kompaktiuuni, mikro

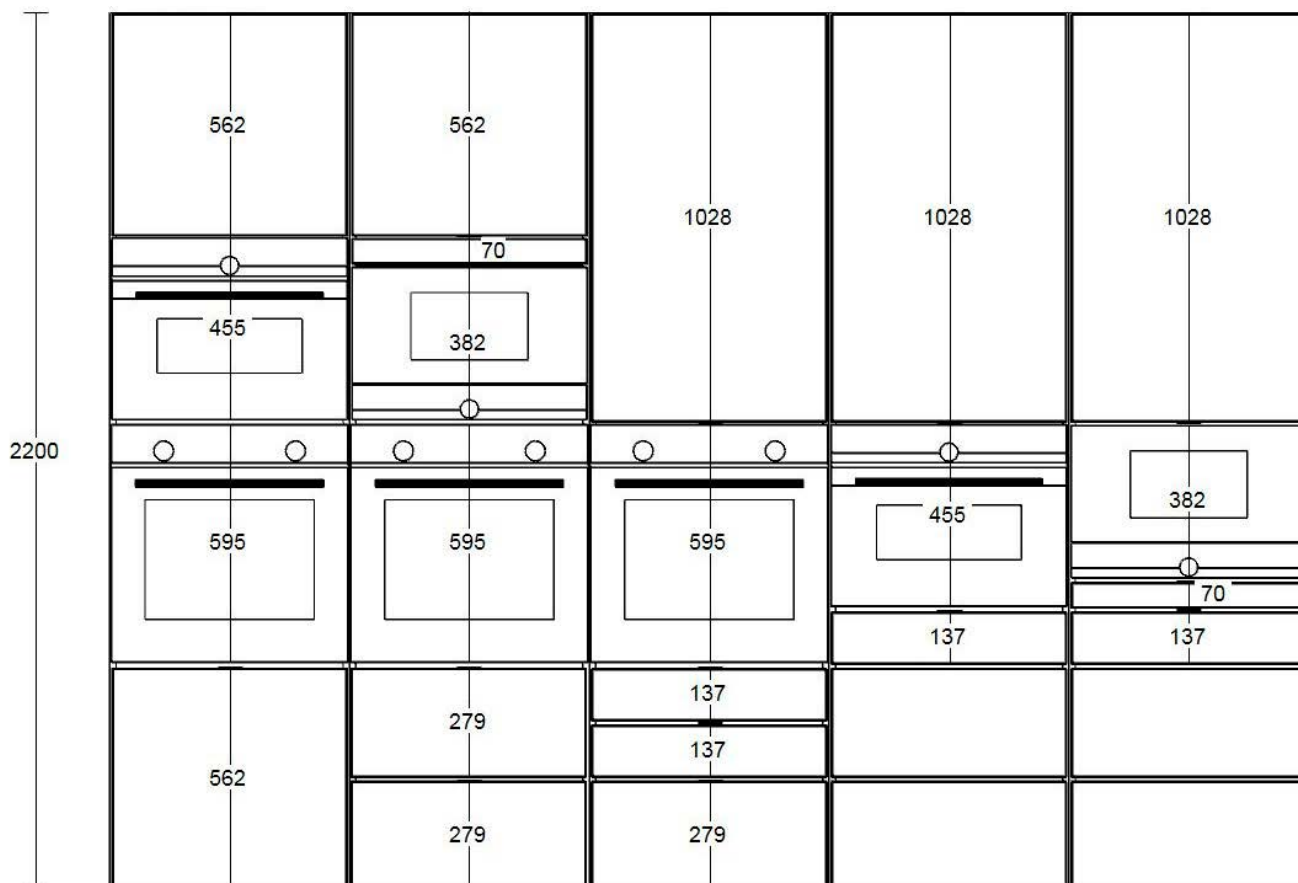
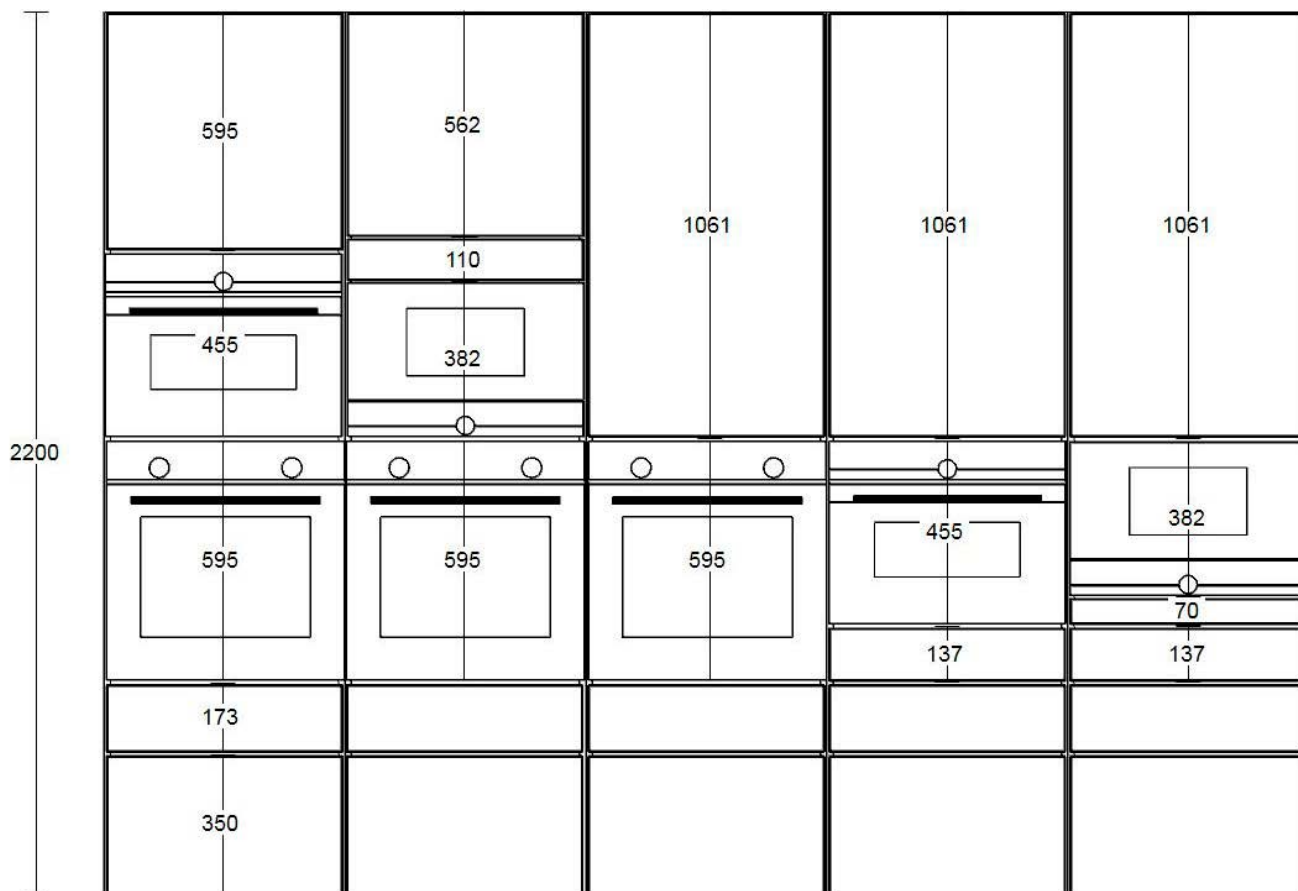

## Konekomerot 1920

- Ilman sokkelia 1920
- 160 mm sokkelilla 2080
- Uuni, kompaktiuuni, mikro ja kylmälaite

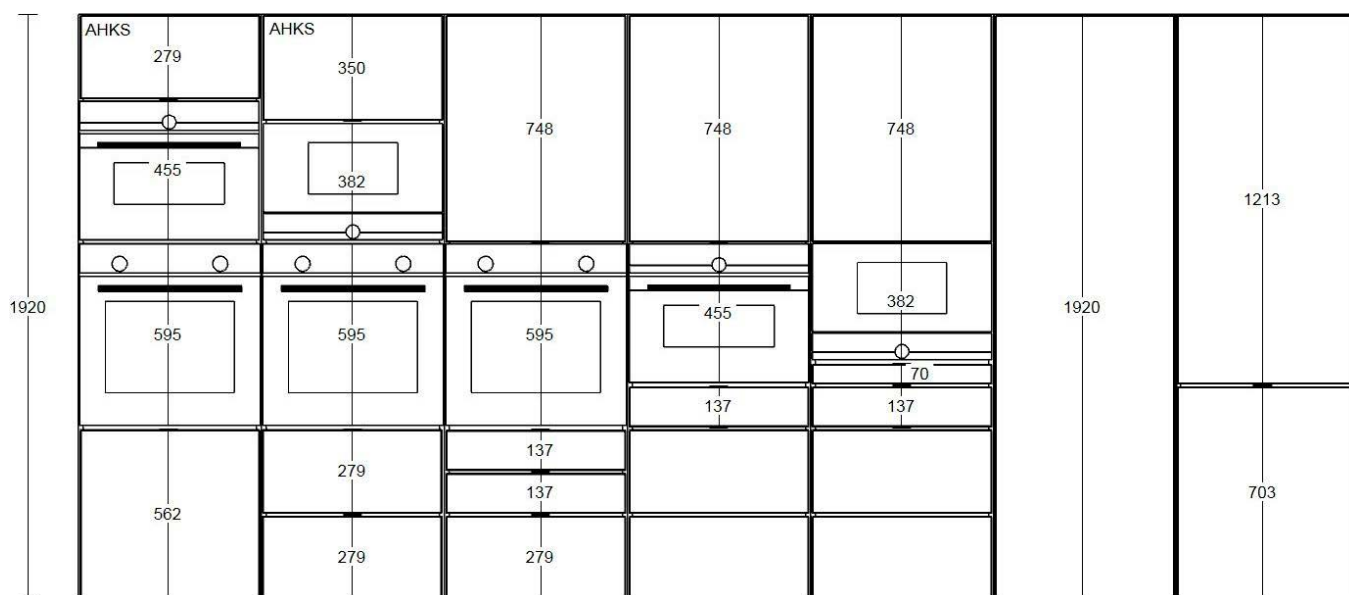
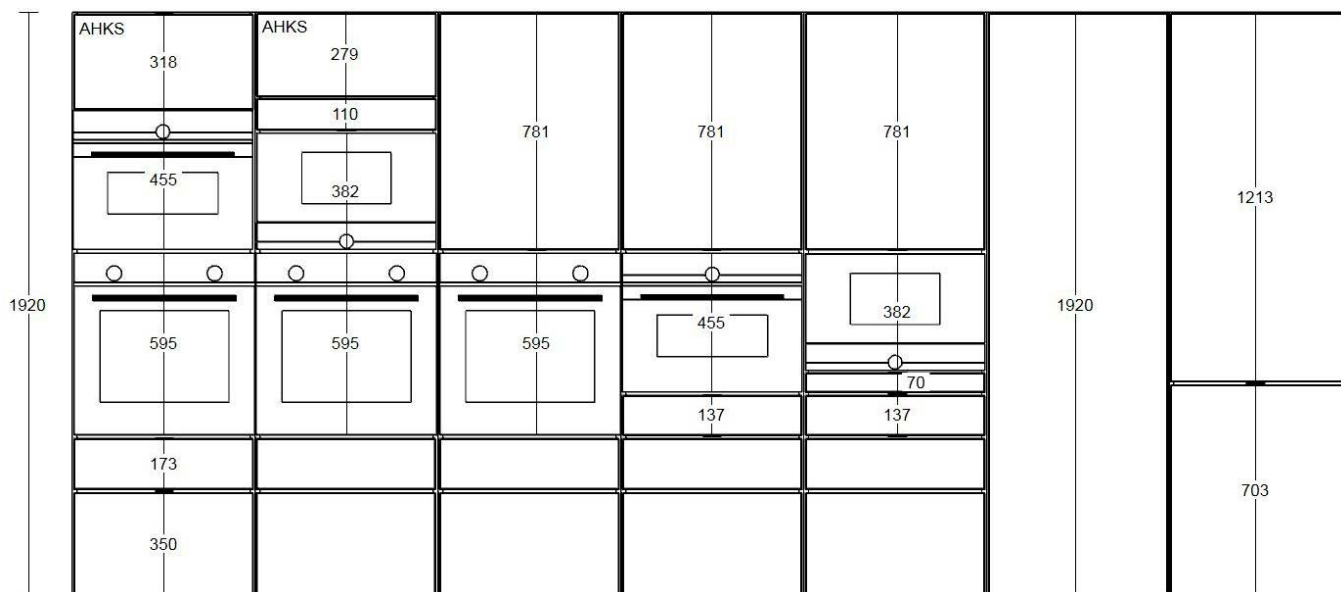

# Etusarjojen ja ovien porausohjeet Eurocomp rungoille

## Laatikon etusarja poraukset

Laatikon etusarjoja tilattaessa, ilmoitettava porauksen A- ja B- mitta

Ohjeissa Eurocomp runkojen oletusmitat / alin etusarja tasan pohjan kanssa

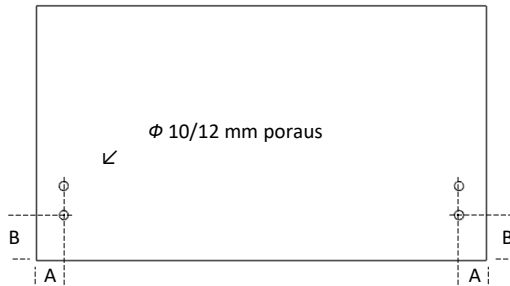

Porattava rajoitinnasta / Servo poraus (RA) kaikissa laatikon etusarjoissa:

**Yli 280 korkeissa erusarjoissa:**

Φ 5 mm poraus ylä- ja ala reunassa

**Alle 280 korkeissa etusarjoissa:**

Φ 5 mm poraus etusarjan keskellä

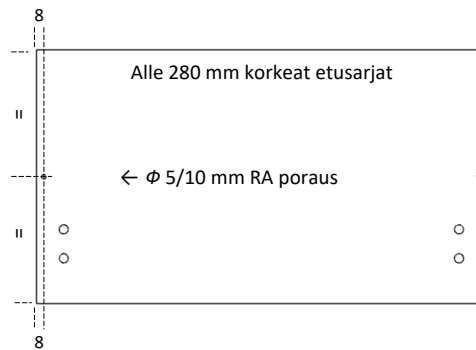
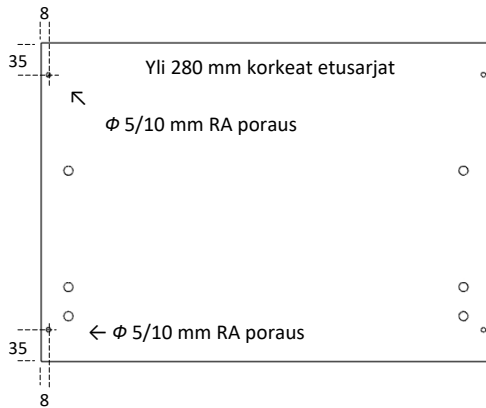

## Sarana poraukset

Eurocomp rungossa oletus saranan paikka 100 mm oven päistä

**S2 poraus**

Oletus C = 100 mm

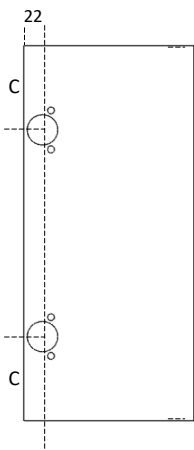

**Poikkeuksena**

alle 445 ovet C = 60 mm

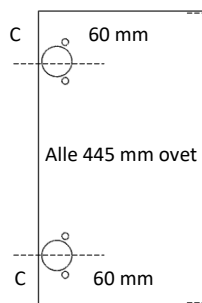

**Rajoitinnasta 8/35**

Φ 5 mm poraus (RA)

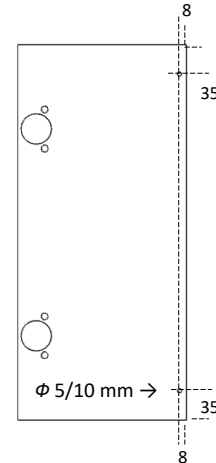

**Rajoitinnasta 8/8**

Φ 5 mm poraus (RA8) parioville

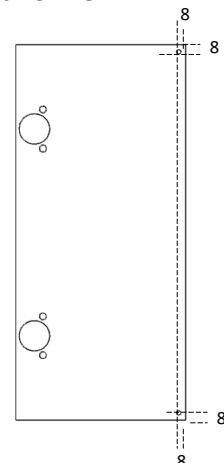

## Etusarjaporaukset Merivobox

Etusarjaporaus **Merivobox N**

**Uunikaapissa kiskon paikka on poikkeava (54 mm alareunasta)**

Porauskoodi **MVN**

Porauskoodi **MVNRA** (Rajoitinnasta/Servo)

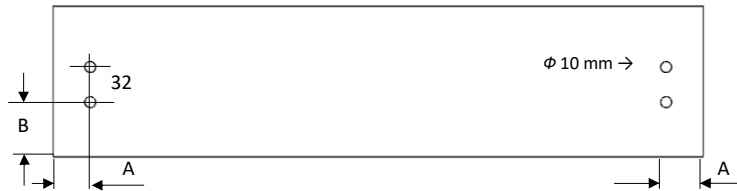

Eurocomp uunikaapissa

Oletus A = 34mm B = 33mm

Etusarjaporaus **Merivobox M**

Porauskoodi **MVM**

Porauskoodi **MVMRA** (Rajoitinnasta/Servo)

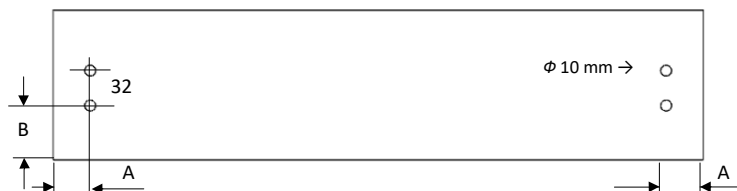

Oletus A = 34mm B = 50mm

Etusarjaporaus **Merivobox E**

Porauskoodi **MVE**

Porauskoodi **MVERA** (Rajoitinnasta/Servo)

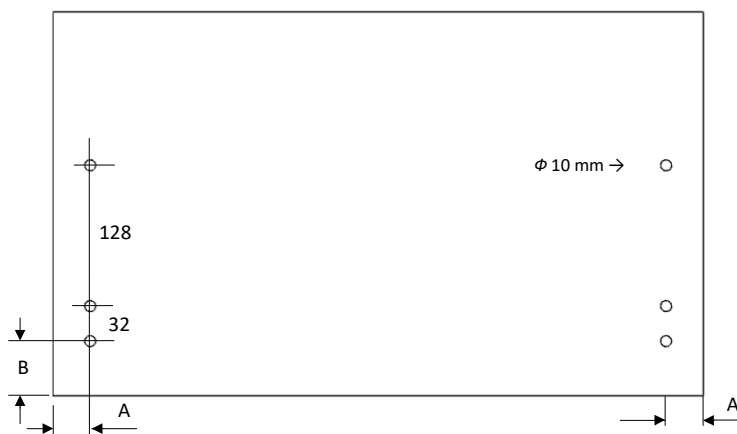

Oletus A = 34mm B = 50mm

Etusarjaporaus **Merivobox korille ja jätevaunulle** (roikkuvat sangot lajittelukehässä)

Eurocomp mitoituksessa: Kiskon paikka 350 etusarjalla 284 / 637 mm  
Kiskon paikka 703 etusarjalla 284 mm

Porauskoodi **MVK**

Porauskoodi **MVKRA** (Rajoitinnasta/Servo)

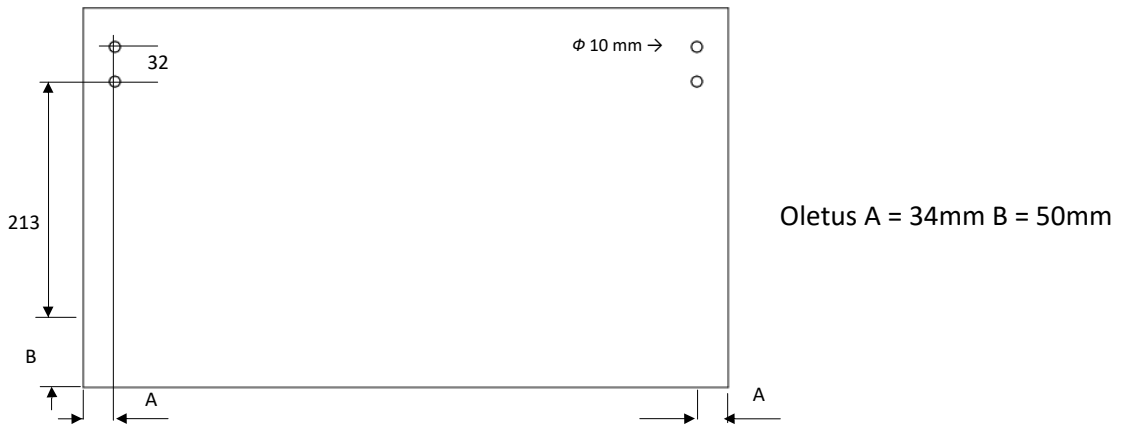

Etusarjaporaus **Merivobox Jätevaunu MAX** (roikkuvat sangot lajittelukehässä)

Eurocomp mitoituksessa: Runkokiskon paikka 703 etusarjalla 601 mm

Porauskoodi **MVJM**

Porauskoodi **MVJMRA** (Rajoitinnasta/Servo)

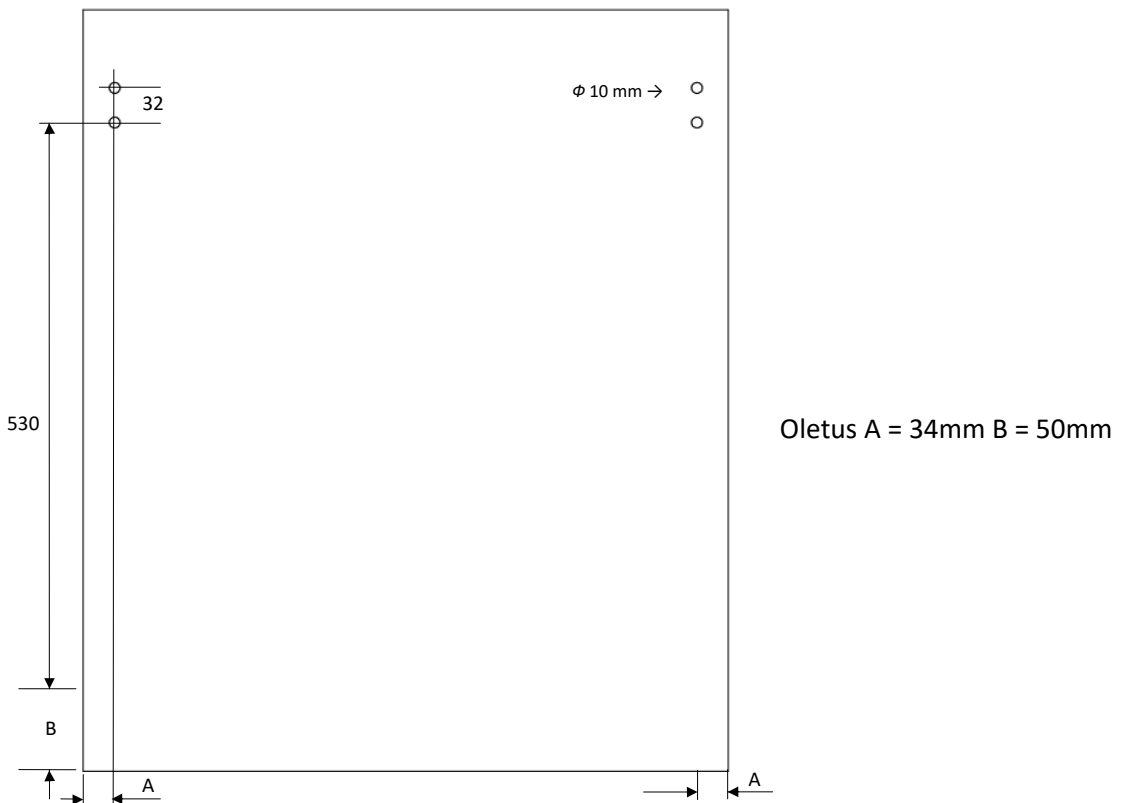

## Merivobox M/K - laatikko ja M - sisälaatikko mukaanottosalvalla, poraus 350 etusarjalle

Eurocomp mitoituksessa M/K – laatikko, kiskon paikka rungossa 71 / 424 mm  
M – sisälaatikko, kiskon paikka rungossa 248 / 601 mm

**HUOMIO !** Ei sovellu kehäoville, tai jyrsityille - etusarjoille

Etusarjaporaus **Merivobox - mukaanottosalvalla**

Porauskoodi **MVMMS**

Porauskoodi **MVMMSRA** (Rajoitinnasta/Servo)

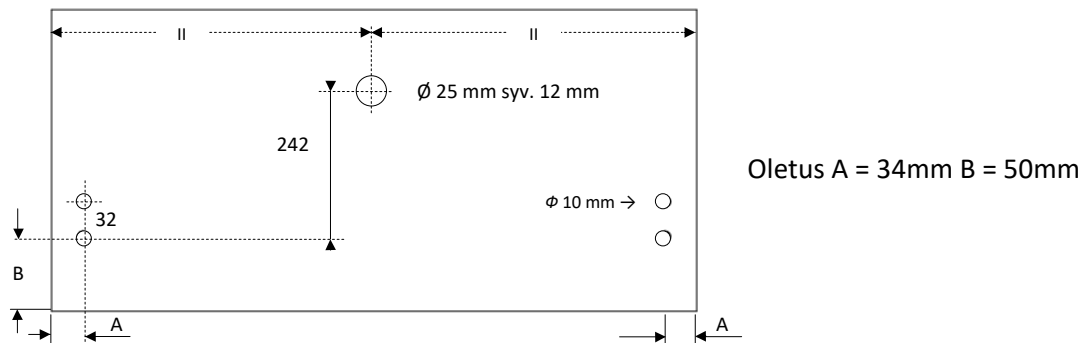

## Merivobox laatikoiden / sisälaatikoiden kiskon paikat Eurocomp rungossa mukaanottosalvalla

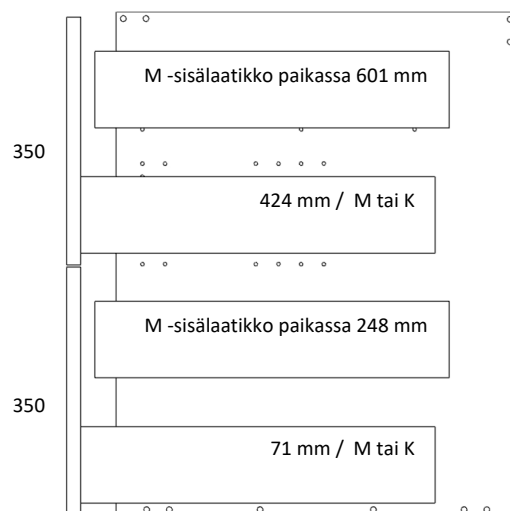

350 korkean etusarjan takana voi käyttää E- laatikkoa / M- sisälaatikkoa paikassa 637 mm ilman mukaanottosalpaa

# Etusarjaporaukset Legrabox

Etusarjaporaus **Legrabox N**

Porauskodei **LN**

Porauskodei **LNRA** (Rajoitinnasta/Servo)

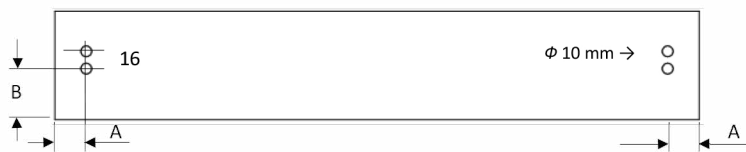

Eurocomp uunikaapissa

Oletus  $A = 28\text{mm}$   $B = 47\text{mm}$

Etusarjaporaus **Legrabox M**

Porauskodei **LM**

Porauskodei **LMRA** (Rajoitinnasta/Servo)

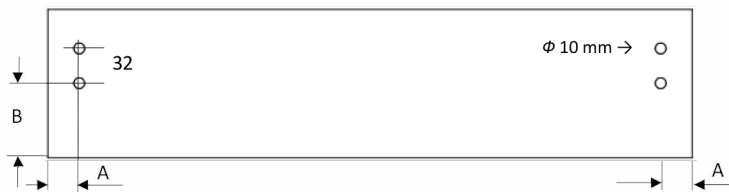

Oletus  $A = 28\text{mm}$   $B = 68\text{mm}$

Etusarjaporaus **Legrabox C**

Porauskodei **LC**

Porauskodei **LCRA** (Rajoitinnasta/Servo)



Oletus  $A = 28\text{mm}$   $B = 68\text{mm}$

Etusarjaporaus **Legrabox F**

Porauskodei **LF**

Porauskodei **LFRA** (Rajoitinnasta/Servo)

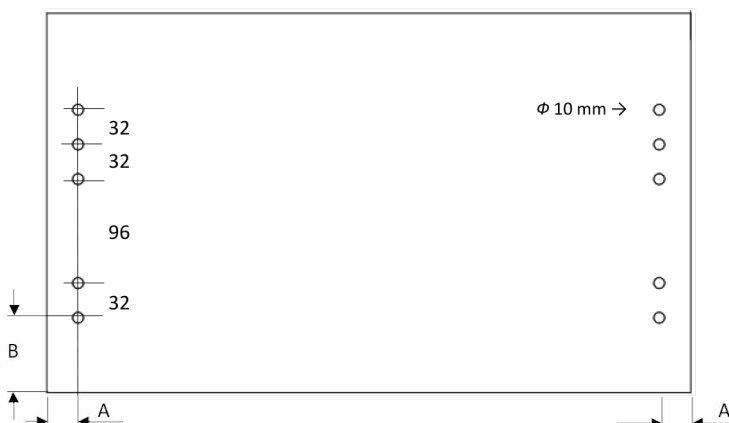

Oletus  $A = 28\text{mm}$   $B = 68\text{mm}$

## Legrabox M/K - laatikko ja M - sisälaatikko mukaanottosalvalla, poraus 350 etusarjalle

Eurocomp mitoituksessa M/K – laatikko, kiskon paikka rungossa 55 / 408 mm  
M – sisälaatikko, kiskon paikka rungossa 232 / 585 mm

**HUOMIO !** Ei sovellu kehäoville, tai jyrskyille - etusarjoille

Etusarjaporaus **Legrabox - mukaanottosalvalla**

Porauskoodi **LMMS**

Porauskoodi **LMMSRA** (Rajoitinnasta/Servo)

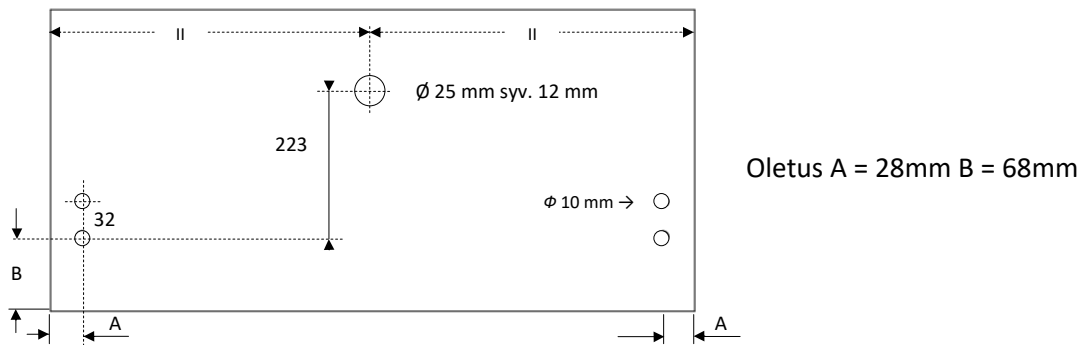

## Legrabox laatikoiden / sisälaatikoiden kiskon paikat Eurocomp rungossa mukaanottosalvalla

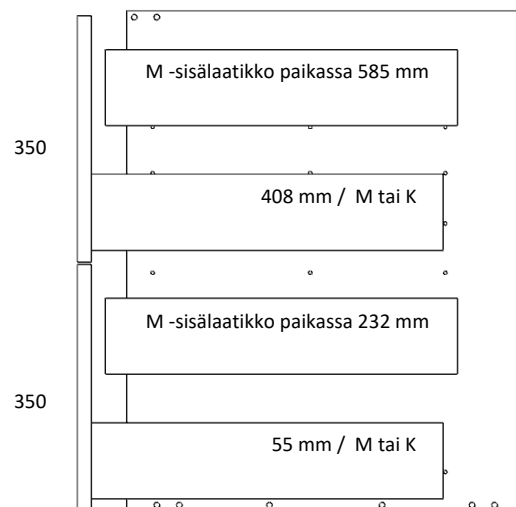

350 korkean etusarjan takana voi käyttää C- laatikkoa / M- sisälaatikkoa paikassa 620 mm, ilman mukaanottosalpa

## Kapean laatikoston poraus

Porauskoodi **LCM4**

Porauskoodi **LCM4RA** (Rajoitinnasta/Servo)

Eurocomp mitoituksessa: Kiskon paikka 703 etusarjalla (vasen) 55 / (oikea) 479,5

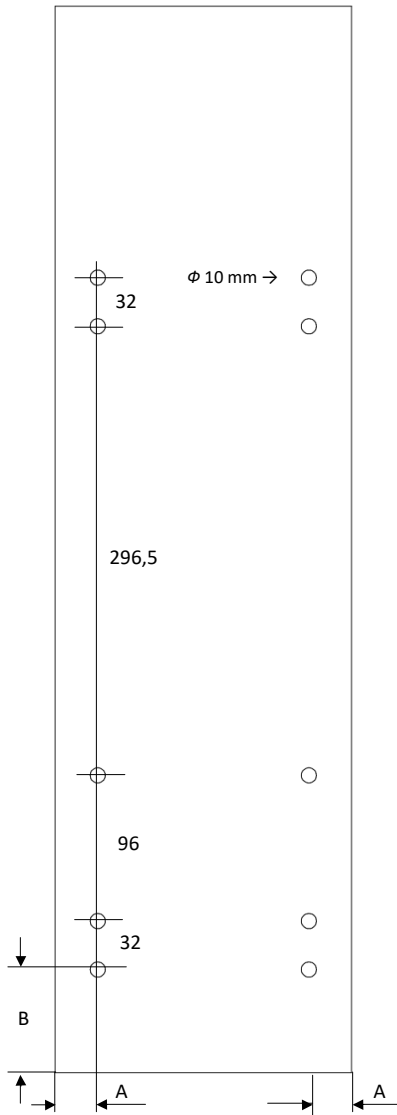

Oletus A= 28 mm B= 68mm

## Etusarjaporaukset Tandembox

Uunikaapin **Tandembox N**

Porauskodei **TN**

Porauskodei **TNRA** (Rajoitinnasta/Servo)

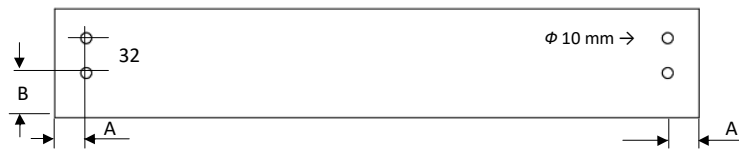

Eurocomp uunikaapissa

Oletus A = 29mm B = 41mm

Etusarjaporaus **Tandembox M**

Porauskodei **TM**

Porauskodei **TMRA** (Rajoitinnasta/Servo)

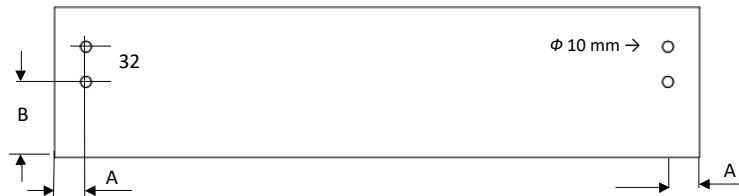

Oletus A = 29mm B = 69mm

Etusarjaporaus **Tandembox M + B**

Porauskodei **TB**

Porauskodei **TBRA** (Rajoitinnasta/Servo)

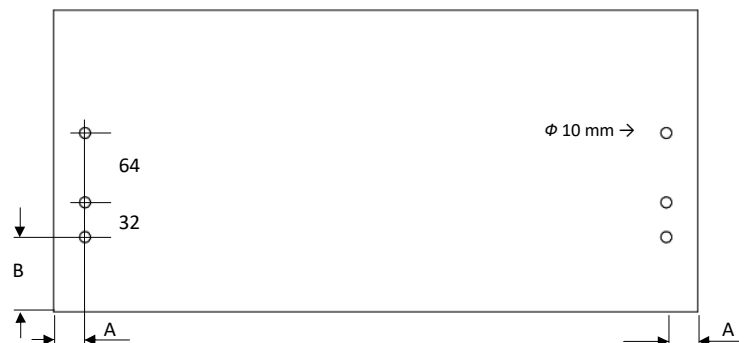

Oletus A = 29mm B = 69mm

Etusarjaporaus **Tandembox M + C**

Porauskodei **TC**

Porauskodei **TCRA** (Rajoitinnasta/Servo)

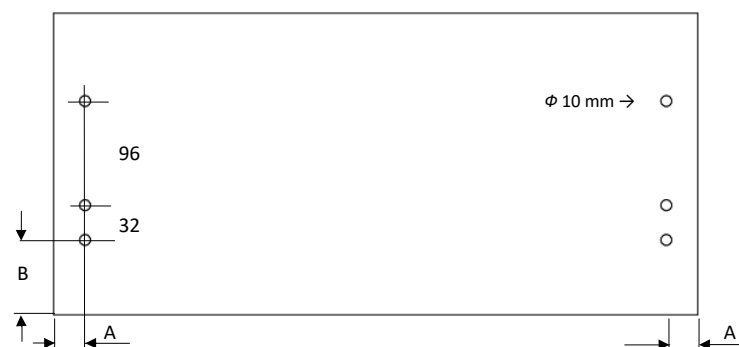

Oletus A = 29mm B = 69mm

Laatikkoporaus **Tandembox M + D**

Porauskodei **TD**

Porauskodei **TDRA** (Rajoitinnasta/Servo)

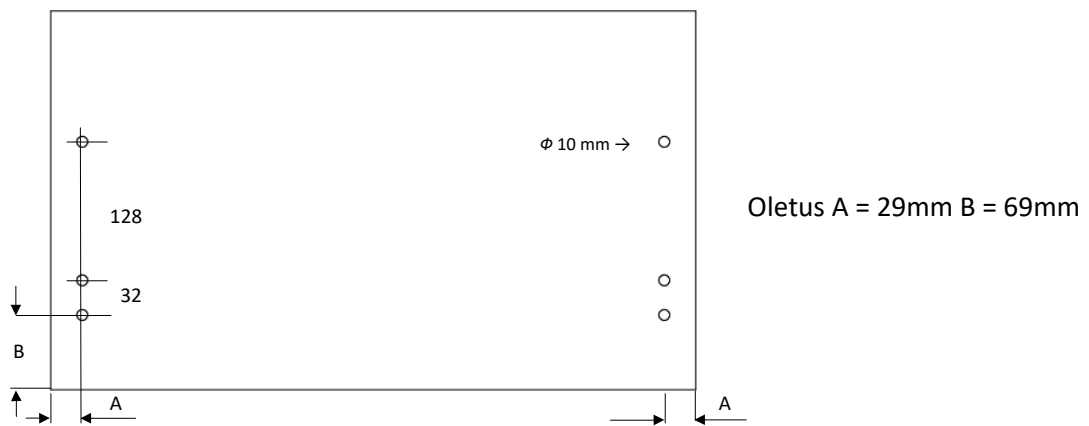

Laatikkoporaus **Tandembox M + TTR**

Porauskodei **TTR** (tuplareelinki)

Porauskodei **TTRRA** (Rajoitinnasta/Servo)

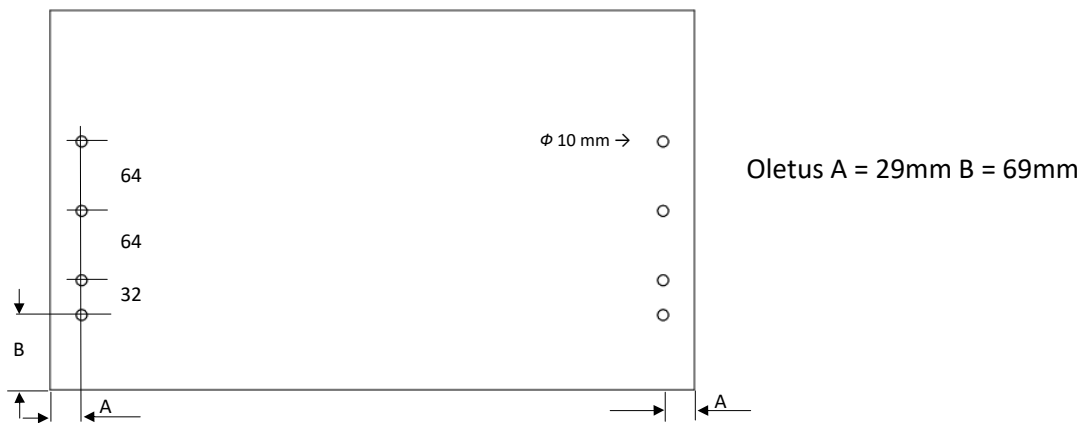

Laatikkoporaus **Tandembox korille**

Porauskodei **TK**

Porauskodei **TKRA** (Rajoitinnasta/Servo)

Eurocomp mitoituksessa:

Runkokiskon paikka 350 etusarjalla 268 / 620

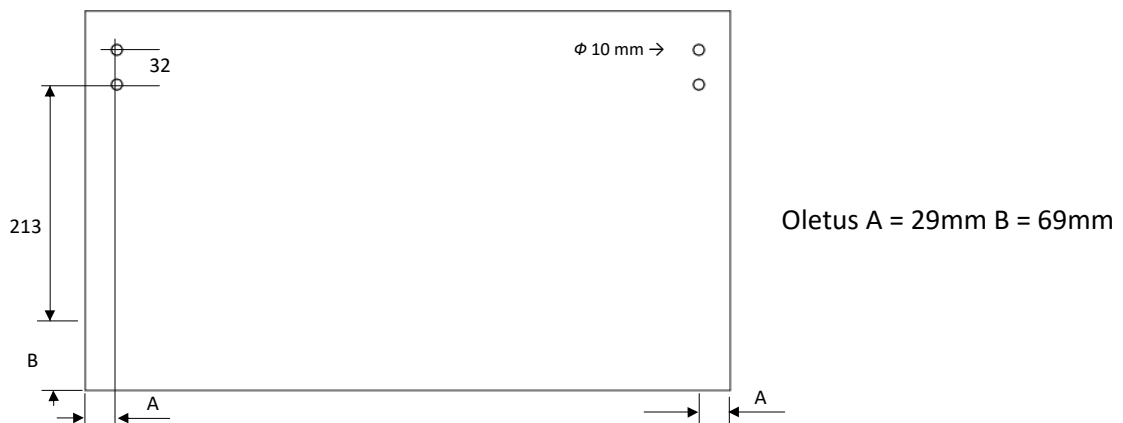

Etusarjaporaus **Tandembox jätevaunulle** (roikkuvat sangot lajittelukehässä)

Porauskoodi **TJ**

Porauskoodi **TJRA** (Rajoitinnasta/Servo)

Eurocomp mitoituksessa: Runkokiskon paikka 350 etusarjalla 268 / 620  
Runkokiskon paikka 703 etusarjalla 268

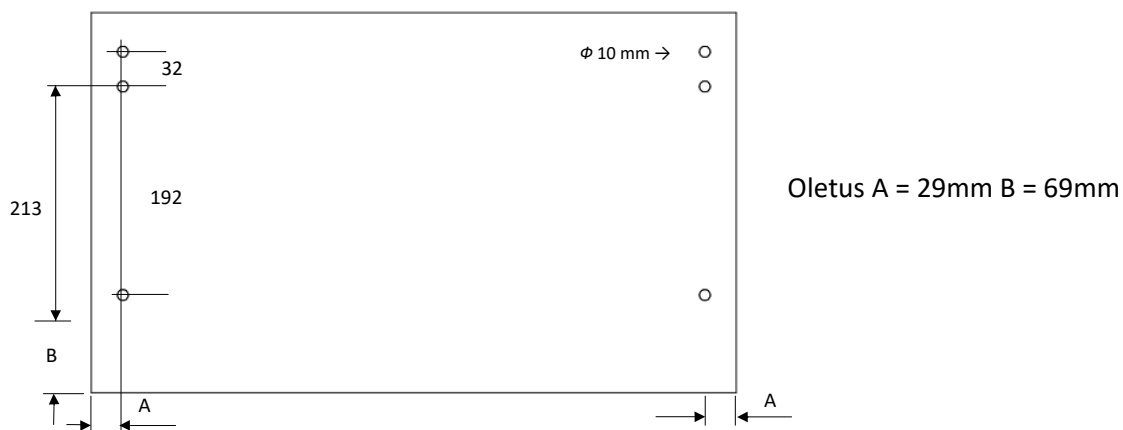

Etusarjaporaus **Tandembox Jätevaunu MAX** (roikkuvat sangot lajittelukehässä)

Porauskoodi **TJM**

Porauskoodi **TJMRA** (Rajoitinnasta/Servo)

Eurocomp mitoituksessa: Runkokiskon paikka 703 etusarjalla 585

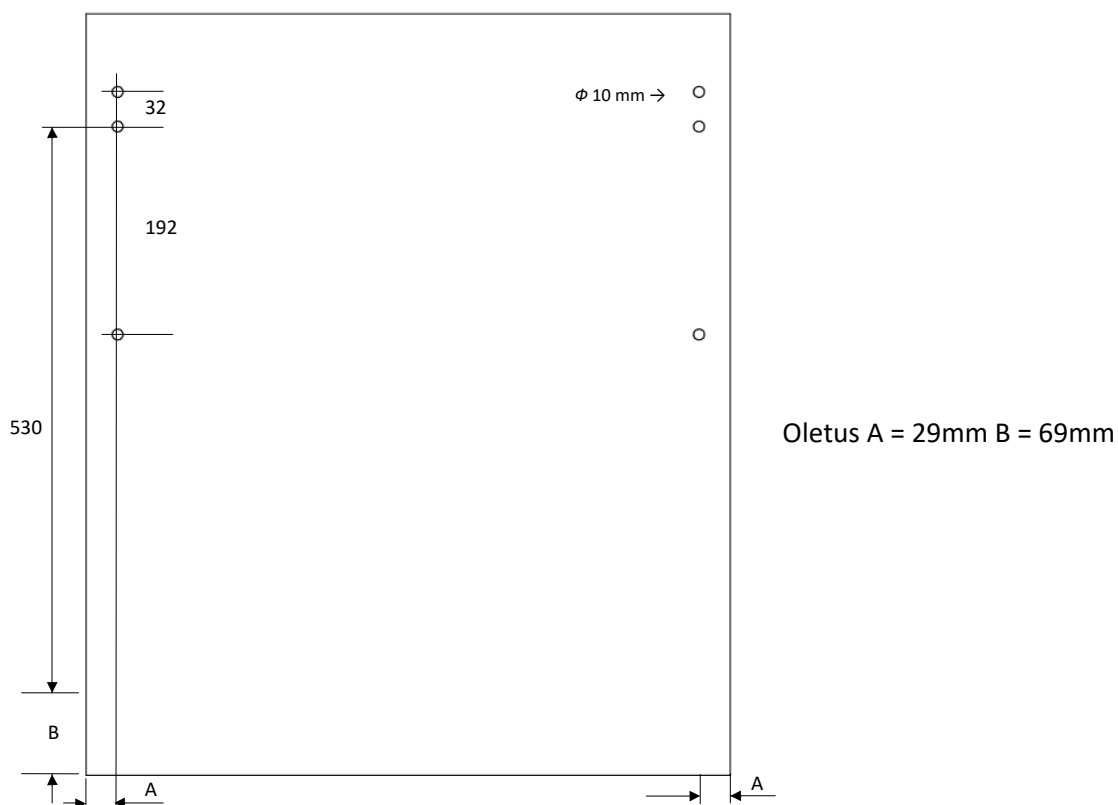

## Tandembox M - laatikko ja M - sisälaatikko mukaanottosalvalla, poraus 350 etusarjalle

Eurocomp mitoituksessa M – laatikko, kiskon paikka rungossa 55 / 408 mm  
M – sisälaatikko, kiskon paikka rungossa 232 / 585 mm

**HUOMIO !** Ei sovellu kehäoville, tai jyrsityille - etusarjoille

Etusarjaporaus Tandembox - mukaanottosalvalla

Porauskoodi **TMMS**

Porauskoodi **TMMSRA** (Rajoitinnasta/Servo)

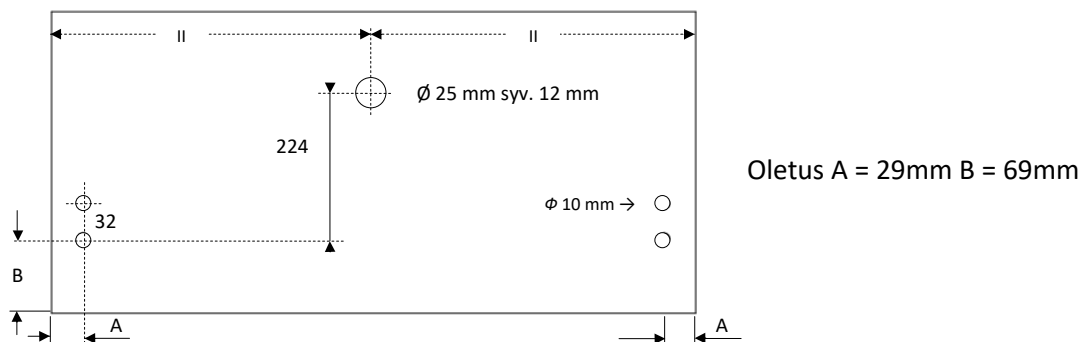

## Tandembox laatikoiden / sisälaatikoiden kiskon paikat Eurocomp rungossa mukaanottosalvalla

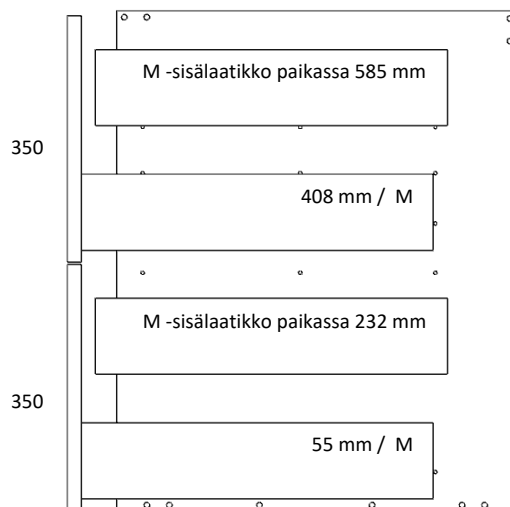

350 korkean etusarjan takana voi käyttää C- laatikkoa / M- sisälaatikkoa paikassa 620 mm, ilman mukaanottosalpa

## Etusarjaporaukset Metabox

Laatikkoporaus **Metabox N**

Porauskodei **MN**  
Porauskodei **MNRA** (Rajoitinnasta)

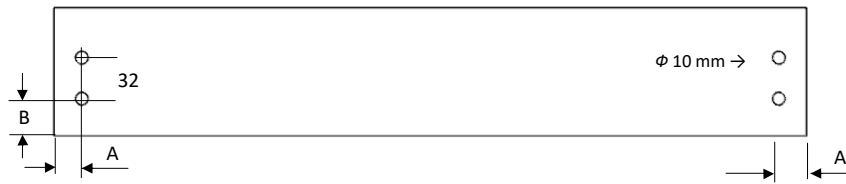

Eurocomp uunikaapissa

Oletus A = 22mm B = 29mm

Laatikkoporaus **Metabox M**

Porauskodei **MM**  
Porauskodei **MMRA** (Rajoitinnasta)

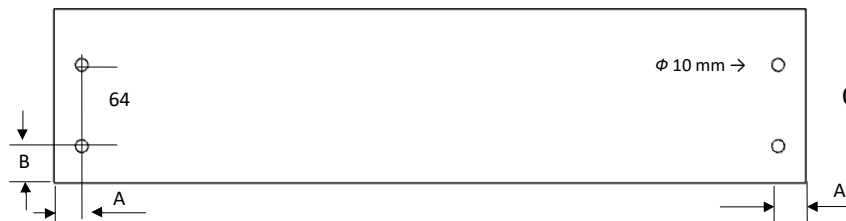

Oletus A = 22mm B = 29mm

Laatikkoporaus **Metabox M+B**

Porauskodei **MB**  
Porauskodei **MBRA** (Rajoitinnasta)

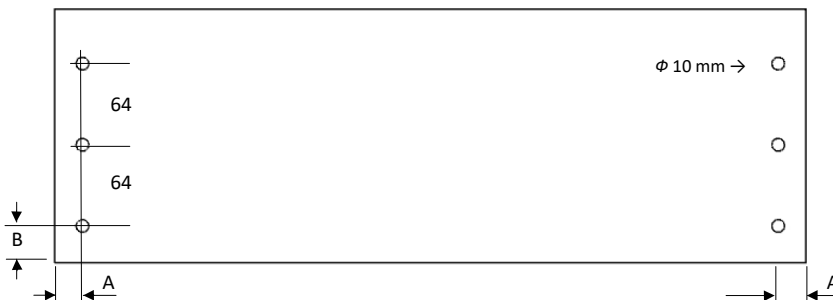

Oletus A = 22mm B = 29mm

Laatikkoporaus **Metabox H**

Porauskodei **MH**  
Porauskodei **MHRA** (Rajoitinnasta)



Ei oletusmittoja  
Eurocomp rungossa  
Tilaaja ilmoittaa

Leikkuulauta Eurocomp rungossa

Merkkauskodei **MLL**



Oletus A = 33mm B = 34mm

## Uunikaappi ratkaisut

Sokkelilaatikon etusarjan merkkauk ja poraus Uunikaapissa

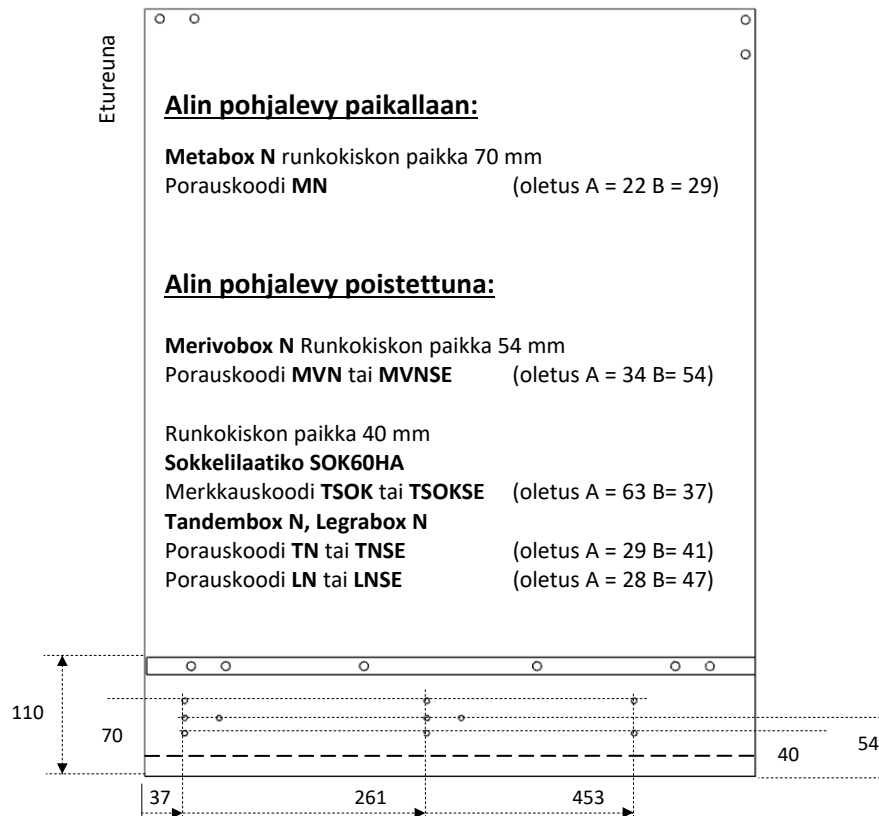

Etusarjan merkkauk sokkelilaatikolle  
**SOK60HA**

Porauskodei **TSOK**  
 Porauskodei **TSOKRA** (Rajoitinnasta)  
 kiskon paikka 40

Oletus A = 63mm B = 37mm

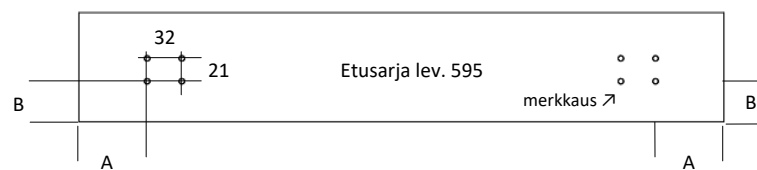

Sokkelilevyn merkkaukspisteet asennuspaikalle



## AVENTOS mekanismit

### AVENTOS HF top yläovi

#### Porauskoodi AHFT1

Sarana S5 ja aluslevyporaus  $\varnothing$  5 mm

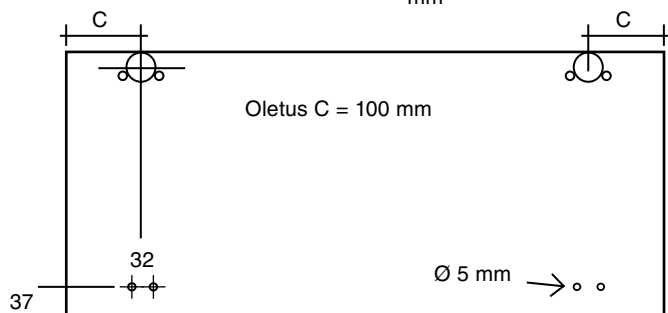

### AVENTOS HF top alaovi

#### Porauskoodi AHFT2

Sarana S5 ja varren aluslevyn  $\varnothing$  5 mm

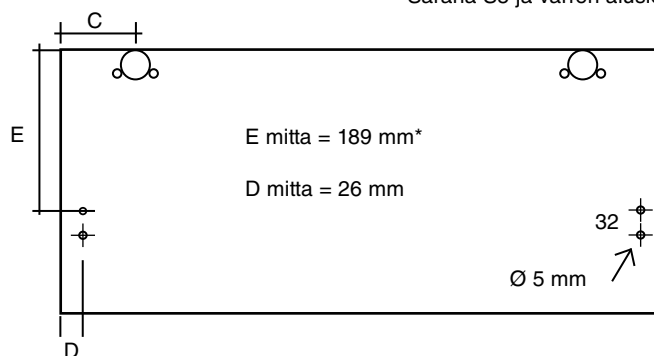

\* Rungon ollessa alle 520 mm E mitta on 170 mm

### AVENTOS HF top SERVO yläovi

#### Porauskoodi AHFT1RA (Rajoitinnasta/SERVO)

Sarana S5 ja aluslevyporaus / SERVO  $\varnothing$  5 mm

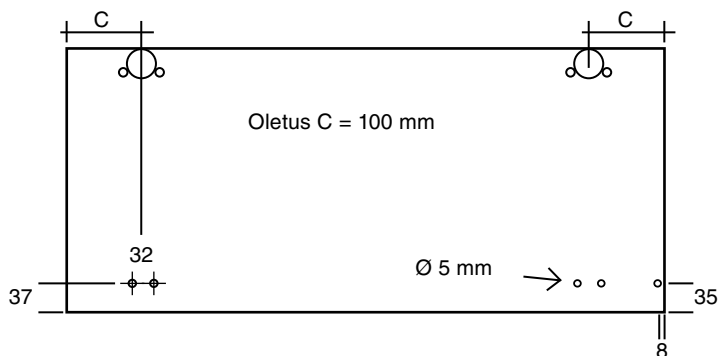

### AVENTOS HF top SERVO alaovi

#### Porauskoodi AHFT2RA (Rajoitinnasta/SERVO)

Sarana S5 ja varren aluslevyn  $\varnothing$  5 mm + Rajoitinnasta/SERVO poraus  $\varnothing$  5 mm

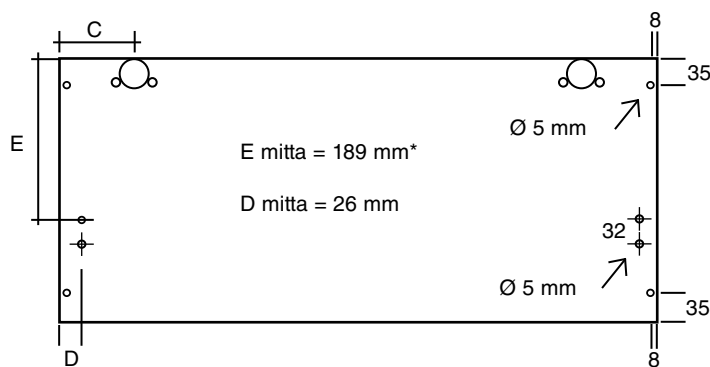

\* Rungon ollessa alle 520 mm E mitta on 170 mm

### AVENTOS HS top

Porauskodei **AHST** (Varren aluslevyn merkkaus)

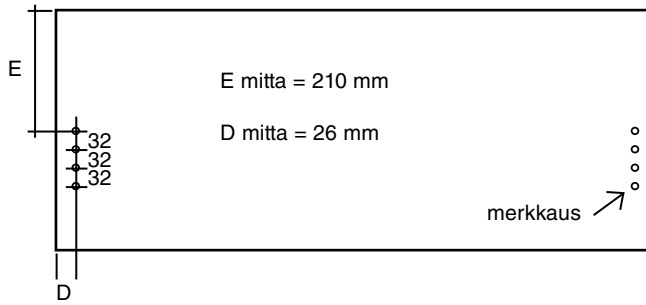

### AVENTOS HS top SERVO

Porauskodei **AHSTRA** (Varren merkkaus + Rajoitinnasta/SERVO)

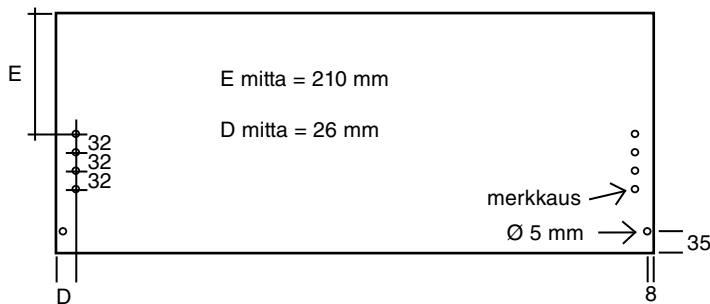

### AVENTOS HL top varrelle 22L3200

Porauskodei **AHLT0** (Varren aluslevyn merkkaus)

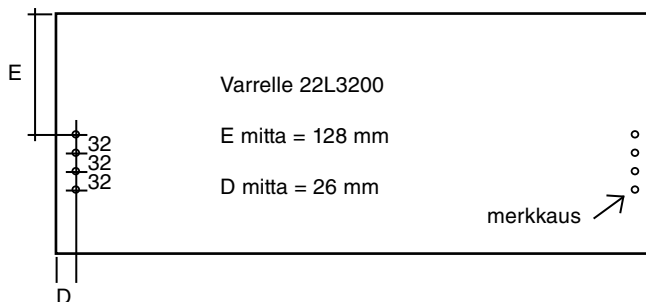

HL top	varsi 22L3200	porauskodei <b>AHLT0</b>	E mita = 128 mm
HL top	varsi 22L3500	porauskodei <b>AHLT1</b>	E mita = 178 mm
HL top	varsi 22L3800	porauskodei <b>AHLT2</b>	E mita = 218 mm
HL top	varsi 22L3900	porauskodei <b>AHLT3</b>	E mita = 271 mm

### AVENTOS HL top SERVO

Porauskodei **AHLT0RA** (Varren merkkaus + Rajoitinnasta/SERVO)

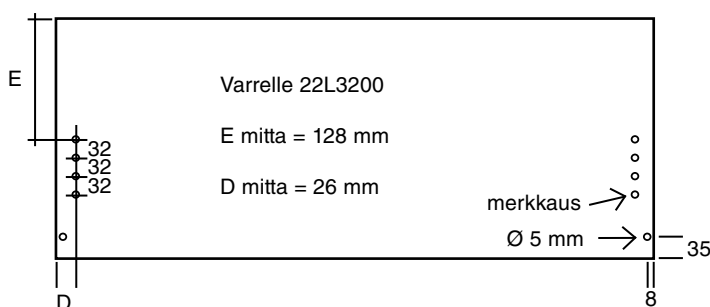

HLSD top	varsi 22L3200	porauskodei <b>AHLT0RA</b>	E mita = 128 mm
HLSD top	varsi 22L3500	porauskodei <b>AHLT1RA</b>	E mita = 178 mm
HLSD top	varsi 22L3800	porauskodei <b>AHLT2RA</b>	E mita = 218 mm
HLSD top	varsi 22L3900	porauskodei <b>AHLT3RA</b>	E mita = 271 mm

Aventos **HK TOP**

Porauskoodi **AHKT**  
Varren aluslevyn merkkkaus

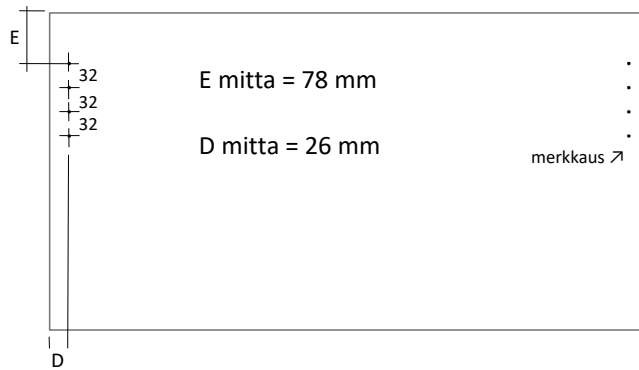

Aventos **HK TOP Servo**

Porauskoodi **AHKTRA** (Rajoitinnasta/Servo)  
Varren aluslevyn merkkkaus + Rajoitinnasta/Servo poraus  $\varnothing$  5 mm

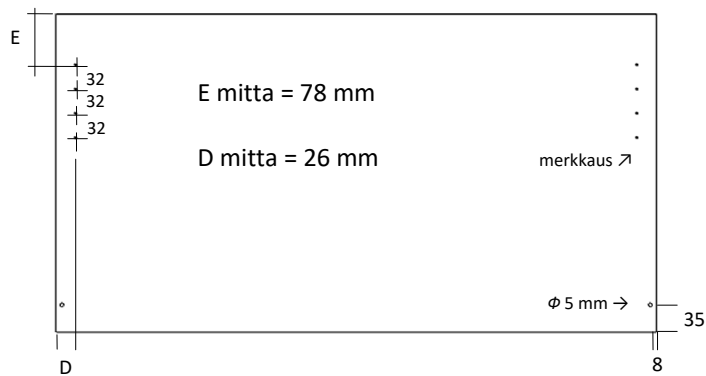

Aventos **HK-S**

Porauskoodi **AHKS**  
Varren aluslevyn poraus  $\varnothing$  5 mm

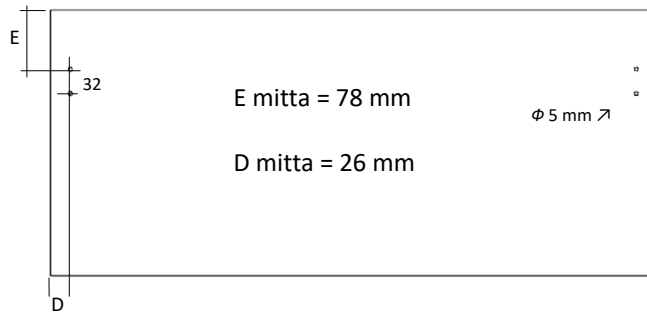

Aventos **HK-S + RA**

Porauskoodi **AHKSRA** (Rajoitinnasta)  
Varren aluslevyn poraus  $\varnothing$  5 mm + Rajoitinnasta poraus  $\varnothing$  5 mm

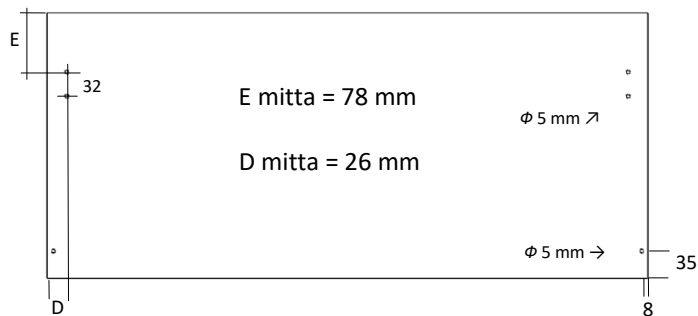

## Saranaporaukset ovelle

Oletusmitta C = 100 mm

**Poikkeus alle 445 korkeat ovet**  
**279 ja 350 C = 60 mm**

Poraus / ovi 35 mm

Poraus / ovi Blum poraus

Poraus / ovi Blum poraus + rajoitinnastalle 8/35

Poraus / ovi Blum poraus + rajoitinnastalle 8/8

Porauskoodi **S1**

Porauskoodi **S2**

Porauskoodi **S2RA**

Porauskoodi **S2RA8** (pariovet)

Ovien rajoitinnasta poraus  $\phi$  5/10 mm  
 oven nurkassa 8/35 mm, tai 8/8 mm

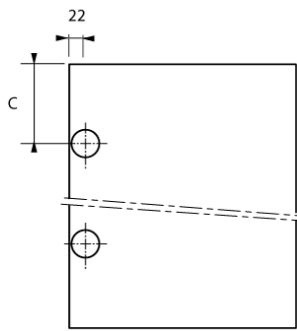

Porauskoodi **S1**

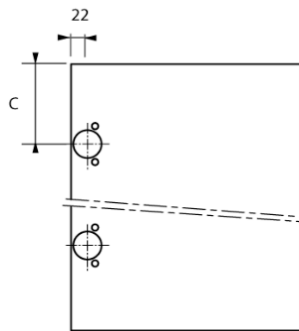

Porauskoodi **S2**

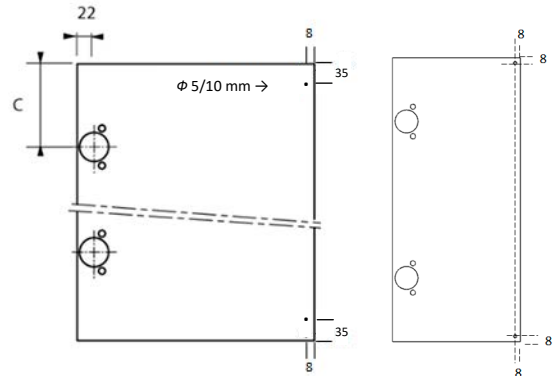

Porauskoodi **S2RA**

**S2RA8**

## Saranaporaus Blum taite ovelle

Poraus / Taiteovi KS1 Blum poraus

Poraus / Taiteovi KS2 Blum poraus

Poraus / Taiteovi KS1 Blum poraus + rajoitinnastalle

Poraus / Taiteovi KS2 Blum poraus + rajoitinnastalle

Porauskoodi **S3KS1**

Porauskoodi **S3KS2**

Porauskoodi **S3KS1RA**

Porauskoodi **S3KS2RA**

Ovien rajoitinnasta poraus  $\phi$  5/10 mm  
 oven nurkassa 8/35 mm

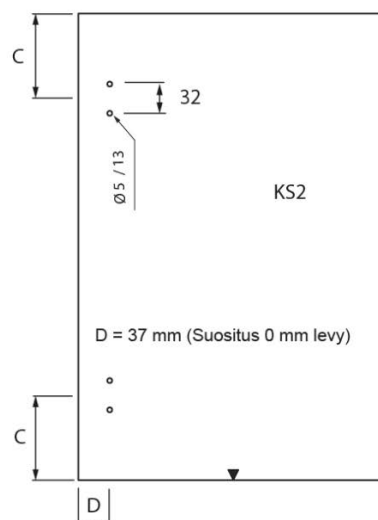
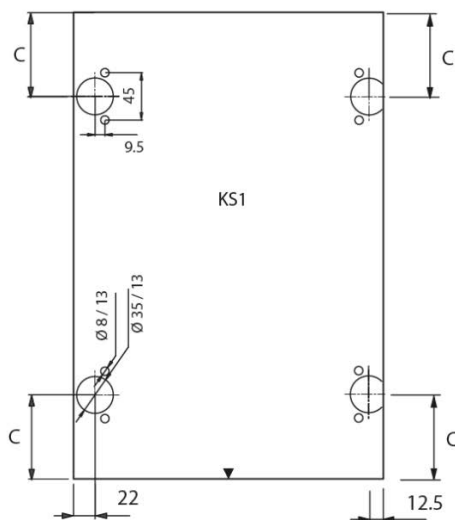

### Saranaporaus yläsaranoidulle ovelle

Poraus / ovi 35 mm  
Poraus / ovi Blum poraus  
Poraus / ovi Blum poraus + rajoitinnastalle

Oletusmitta C = 100 mm

Porauskoodi **S4**  
Porauskoodi **S5**  
Porauskoodi **S5RA**

Ovien rajoitinnasta poraus  $\phi$  5/10 mm  
oven nurkassa 8/35 mm

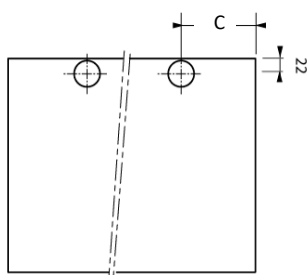

Porauskoodi **S4**

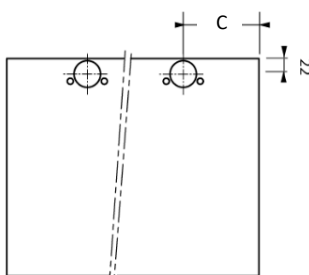

Porauskoodi **S5**

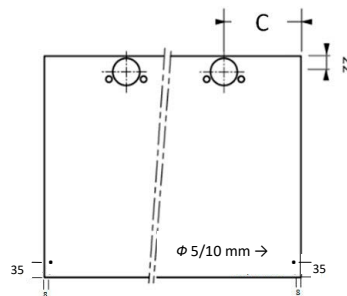

Porauskoodi **S5RA**

### Saranaporaus komeron ovelle

Poraus / ovi 35 mm  
Poraus / ovi Blum poraus  
Poraus / ovi Blum poraus + rajoitinnastalle 8/35 mm  
Poraus / ovi Blum poraus + rajoitinnastalle 8/8 mm

Oletusmitta C = 100 mm

Porauskoodi **S6**  
Porauskoodi **S7**  
Porauskoodi **S7RA**  
Porauskoodi **S7RA8** (pariovet)

Ovien rajoitinnasta poraus  $\phi$  5/10 mm  
Oven nurkassa + keskellä

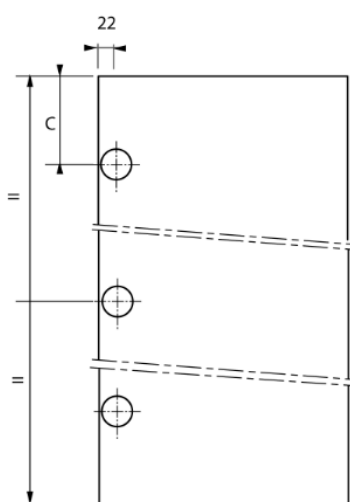

Poraus **S6**

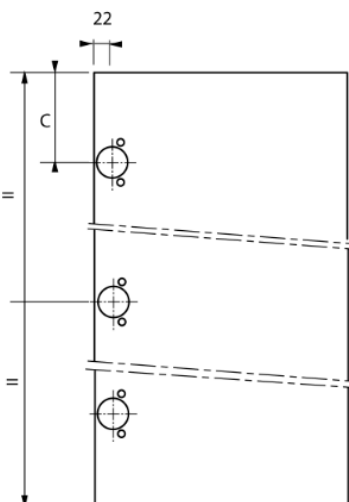

Poraus **S7**

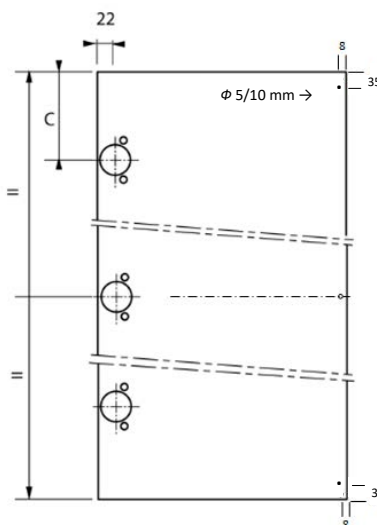

Poraus **S7RA**

**Eurocomp, alakaapin sivu 710 Blum Merivobox laatikolle  
+ Ristikko aluslevy 100 mm oven päistä**

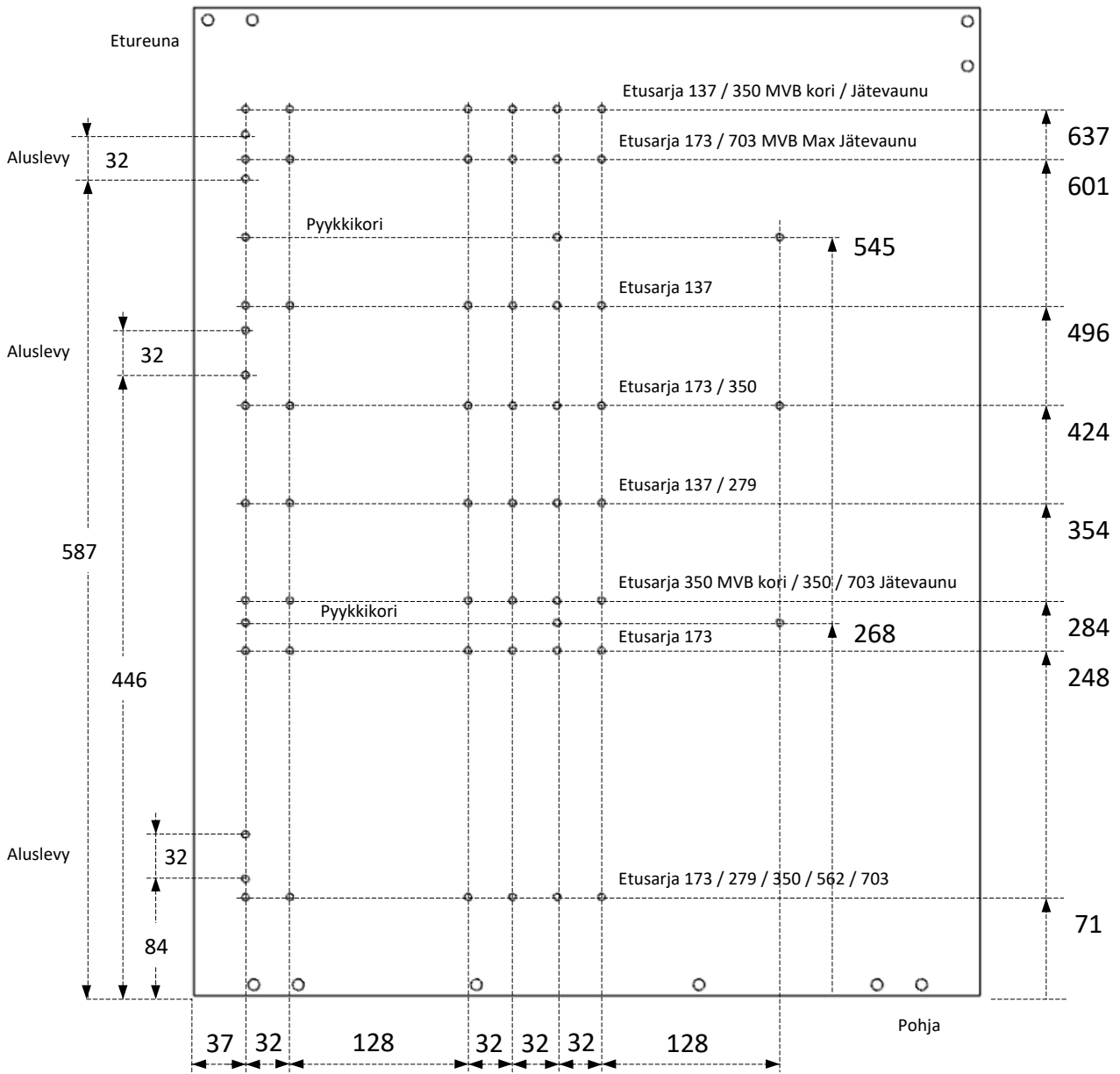

# Eurocomp - alakaapin sivu Legrabox ja Tandembox laatikoilla + Ristikko aluslevy 100 mm oven päistä

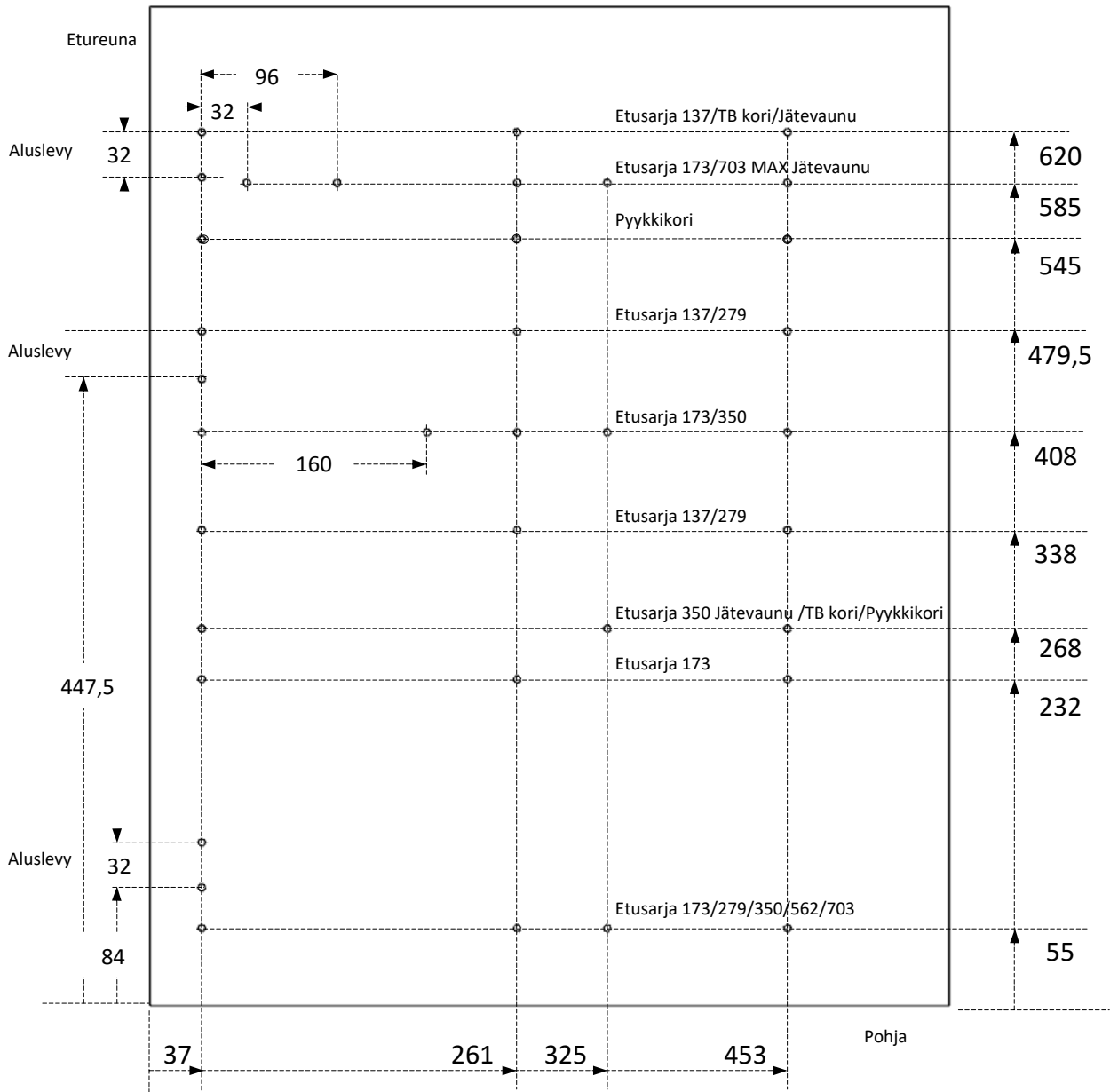

# Eurocomp - alakaapin sivu Metabox M reelingillä + hidastin

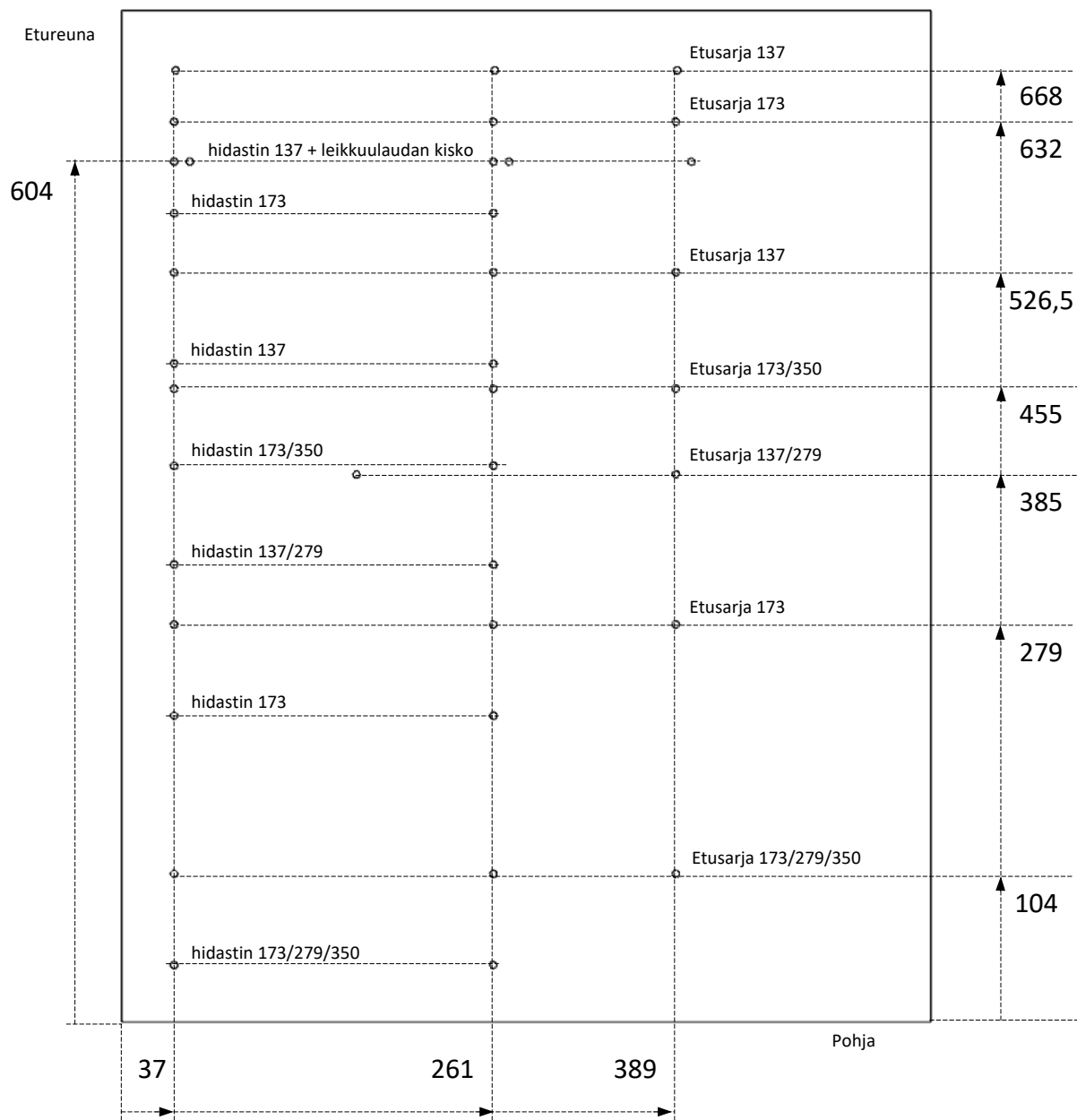

# Materiaalit

---

Valkea P2 16 mm

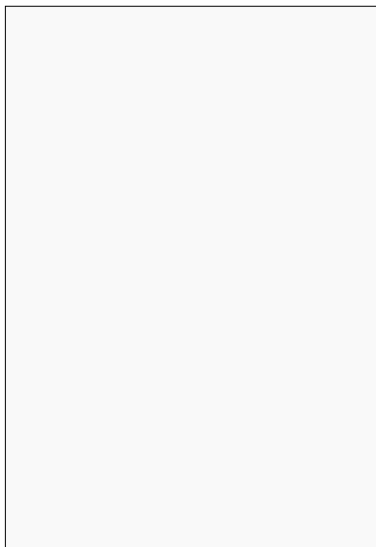

Valkea P3 16 mm

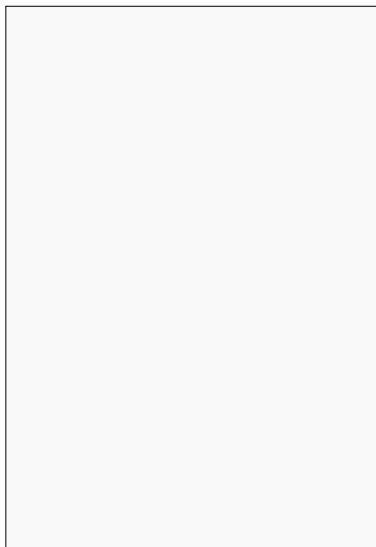

Värilliset 16 mm, kosteuden kestävät



Tammi

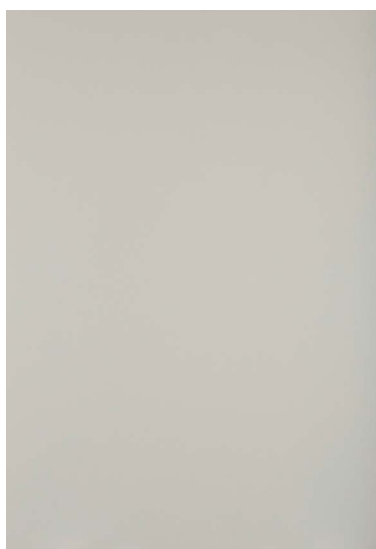

Vaaleanharmaa



Keskiharmaa



Tummanharmaa

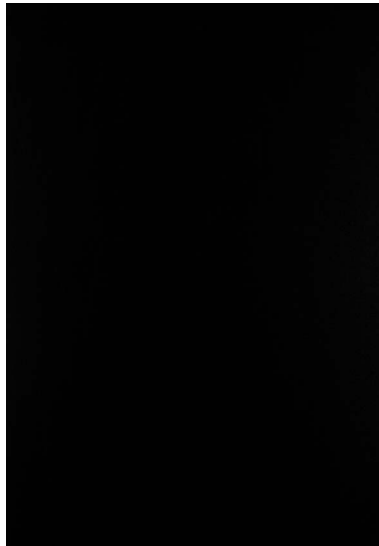

Musta





Markkinointi:  
Hahle Oy  
Hyttimestarinkuja 3  
02780 Espoo  
Puhelin 0201 809 300  
Myyntiryhmä 0201 809 320  
Fax 0201 809 301  
e-mail hahle@hahle.com  
tilaus@hahle.com

Internet [www.hahle.fi](http://www.hahle.fi)